



2023 MVP

琉球ゴールデンキングス U14

越 圭司



2024 bjCUP U14 SHIZUOKA

HANABUSA FALCONS

菅原 ゆう

2023 MVP

Presented by

総合教育 生涯学習機関 **ECC**

2024 12/26 THU

2024 12/28 SAT

このはなアリーナ

in 静岡市中央体育館

清水総合運動場体育館

主催：一般社団法人バスケットボールジャパンアカデミー
共催：特定非営利活動法人静岡エスアカデミア・スポーツクラブ
協力：株式会社バスケットボールジャパン

BOY'S TEAM 男子出場チーム

STH
ULTIMATES
浜松市立与進中学校
静岡大成 HAWKS
bj ACADEMY Jr.YOUTH
bj ACADEMY CROWN
BraveBees with Suruga
NORD BREZZA U14
札幌東 COUGARS
SEIAI BBC
山形ワイヴァンズ U14
福島ファイヤーボンズ U14
BC つば Evolution
Eternity

UNITY
群馬クレインサンダーズ U14
無限 NO LIMIT GUNMA
Club Peace of Mind
Eagle Nest S'tage
HANABUSA T.B.C
越谷アルファーズ U14
LEOVISTA BASKETBALL CLUB
サンロッカーズ渋谷 U14
江戸川区立小松川第二中学校
成立学園中学校
立川ダイス U14
Rising-k
スペリエット小田原
横浜ビー・コルセアーズ U14

野々市市立布水中学校
ASTERISM
RISING JAM U14
信州ブレイブウォリアーズ U14
岐阜スーパース U14
ファイティングイーグルス名古屋 U14
名古屋ダイヤモンドドルフィンズ U14
1A UNITED
BLACK UNICORN
FRONTIER SPIRITS U14
大阪エヴェッサ U14
神戸ストークス U14
サンシャインズ
U14 島根サノオマジック
琉球ゴールデンキングス U14

GIRL'S TEAM 女子出場チーム

FUJIYAMA バスケットボールクラブ
ベルテックス静岡 U14 女子
ONE
静岡大成中学校
bj ACADEMY CROWN
NORD BREZZA U14
SEIAI BBC
R.O.D

BC つば Evolution
Eternity
SFIDA バスケットボールクラブ
NEO TRIBE
Sprite
HANABUSA FALCONS
IROHA
HKJBC BREAKERS

LEOVISTA BASKETBALL CLUB
INDEPENDENCE BASKETBALL
横浜ビー・コルセアーズ U14 女子
七尾 DACHS
F unite
三遠ネオフェニックス U14 女子
J.sphere
Fe'S



スポーツ振興くじ助成事業



特別協賛

特別協力



すべての スポーツに エールを

スポーツくじの収益は、
日本のスポーツを育てるために
使われています。



くじを買うはエールになる

スポーツくじ





静岡県知事

鈴木 康友

「2024 bjカップ U14 Presented by 総合教育・生涯学習機関ECC」が、盛大に開催されますことをお慶び申し上げます。選手の皆さん、ようこそ静岡県にお越しくださいました。県民を代表して心から歓迎いたします。

本県においては、プロのバスケットボールチームとしてBリーグに所属するベルテックス静岡やWリーグに所属するシャンソンVマジックが活躍し、県内のみならず日本のバスケットボール界を盛り上げてくれているところです。

そのような中、バスケットボールに対する情熱を持ち、各地区の厳しい予選を勝ち抜いた選手たちが全国から集い、熱戦が繰り広げられる本大会の開催は、ジュニア世代の育成やスポーツを通じた交流の促進を進める本県にとって誠に意義深いものであります。

また、心身ともに成長著しい小、中学生の皆さんにとって、他県の強豪チームとの試合を経験することは、今後の競技生活の大きな財産となることでしょう。皆さんの元気あふれるプレーが多くの人々に感動を与え、スポーツの素晴らしさを伝えてくれるものと期待しております。そして、本大会でライバルとして競い合った皆さんが、将来、オリンピック等の世界の舞台において、日本代表のチームメイトとして共に活躍されることを心から願っております。

本大会の競技会場である「このはなアリーナ」は、最大でバスケットボールコートが5面確保できる国内有数の屋内スポーツ施設であり、日本一のチームを決めるのにふさわしい舞台です。選手の皆さんには、優勝を目指し、日頃の練習の成果を存分に発揮され、素晴らしいプレーを披露していただくことを期待しています。

また、大会を通して、全国の精鋭たちとの交流や親睦を図り、友情の絆を深めるとともに、本県の魅力を満喫していただき、参加される皆様にとって思い出に残る大会としていただければ幸いです。

結びに、本大会の開催に当たり御尽力されました一般社団法人バスケットボールジャパンアカデミーをはじめ、開催に向けて準備に当たられた多くの関係の皆様へ心から敬意を表するとともに、大会の成功を祈念いたしまして、お祝いの挨拶いたします。



静岡市長

難波 喬司

「2024 bjカップ U14 Presented by 総合教育・生涯学習機関ECC」の開催にあたり、静岡市を代表して、心より歓迎の意を表します。そして、この大会に参加される全国の選手の皆様、日々指導にあたるコーチや関係者の皆様、そして応援に駆けつけてくださった皆様に、深い敬意と感謝申し上げます。

本大会は、U14世代の若者たちが、バスケットボールへの情熱を持って集い、その技術を競い合う貴重な機会です。この年齢は、技術的にも精神的にも成長が著しい時期であり、その中で行われる競技は、選手の皆様にとって大きな成長の場となることでしょう。大会を通じて、単なる勝敗にとどまらず、スポーツを通じた学びや、新たな友人との出会い、そして困難を乗り越える力を培うことを期待しています。また、皆様が怪我なく、最高のコンディションで競技に臨み、素晴らしい成果を収められることを心から願っております。

静岡市では、女子バスケットボールチーム「シャンソンVマジック」や男子バスケットボールチーム「ベルテックス静岡」がホームタウンチームとして活動していることもあり、バスケットボールは多くの市民に親しまれています。トップレベルのチームの試合では、市民が一体となって熱い声援を送り、選手たちの活躍を見守っています。今回の大会に参加する選手の皆様も、将来はこのようなプロの舞台で活躍することを夢見て、力強いプレーを披露していただけることを期待しています。

本大会が成功裏に開催されるのも、多くの方々の献身的な努力があつてのことです。選手たちが安心して競技に集中できる環境を整えるために御尽力くださった、大会を支える運営スタッフの皆様、スポンサーの皆様、そして支援者の皆様に、深く感謝申し上げます。

結びに、本大会が皆様にとって忘れられない思い出となり、今後のバスケットボール人生における大きな一歩となることを祈念するとともに、皆様の御健闘をお祈り申し上げ、挨拶いたします。



未来が
はじまる
場所になる。



静岡銀行

SHIZUOKA
FINANCIAL GROUP





株式会社ECC
代表取締役社長

花房 雅博

「2024 bjカップ U14 Presented by総合教育・生涯学習機関ECC」が盛大に開催されますことをお慶び申し上げます。

今年のパリオリンピックでは、男子バスケットボール日本代表チームが素晴らしい活躍を見せ、世界とも渡り合える実力を証明しました。選手たちの努力と情熱は日本中に感動を与え、私たちに勇気と希望を届けてくれました。

ECCグループは1962年の創業以来、「国際的な感覚を持った人材の育成」および「国際間の人々の交流と相互理解の促進」を理念に掲げ、世界を舞台に活躍する人々や自己の可能性に挑戦するすべての人々を応援してまいりました。

その一環として、一般社団法人バスケットボールジャパンアカデミーの「世界最高峰のリーグで活躍する選手を育てる」という活動理念に共感し、本大会に協賛させていただいております。

今後も、語学教育をはじめとするさまざまな取り組みを通じて、子どもたちが国際的な視野を持ち、夢を実現できるようサポートしてまいります。

最後になりますが、本大会に参加する皆さまのご健闘と今後のご活躍、そして日本のバスケットボール界の益々のご発展を心よりお祈り申し上げます。



バスケットボールジャパンアカデミー
名誉校長

河内 敏光

『2024 bjカップ U14 Presented by 総合教育・生涯学習機関ECC』にご参加いただき、誠にありがとうございます。2008年度に『bjリーグ ジュニアユースバスケットボールカップ』として始まったこの大会は、今回で17回目の開催を迎えました。ここまで続けてこられたのは、今まで皆様が温かく支えてくださった結果と感じております。この場を借りて御礼申し上げます。

バスケットボールジャパンアカデミー（bjアカデミー）は『bjリーグ』で11年間培ってきたナレッジを活用し、3つの理念と5つのビジョンのもと、地域と地域を繋ぎ、スポーツを通じた地域活性化と社会貢献活動（bjハーモニー）を行い、バスケットボールの普及・育成・強化を行っております。

その一環として開催しております本大会は我々が掲げる理念のひとつである、『グローバル（国際性）』と『ローカル（地域性）』が一体となった『グローカル』な大会になっております。それぞれのチームが地域の代表として全国のハイレベルな試合を行うことでお互いに刺激を受け、『世界最高峰のリーグで活躍する選手』に育っていくことを願っております。

感染拡大防止策を実施した上で、本大会にて日頃の練習の成果と「バスケがしたい!」という思いを披露してもらいたいと思います。

最後になりますが、本大会開催にあたりご協賛いただきましたパートナーの皆様、ご後援賜りました各団体様、その他ご尽力いただきました全ての方々へ心より御礼を申し上げ、ご挨拶とさせていただきます。

「のった!」の一言で 親せき中が湧いた!

静岡新聞の記事を1世帯4名まで
スマホでも見られるニャ



がんばったあなたが 記事にのるかもしれません。

朝刊のお届けと^{デジタル}静岡新聞DIGITAL、日曜発刊 小・中学生向け新聞「YOMOっと静岡」が1ヵ月3,300円(税込)



^{デジタル}定期購読者限定「静岡新聞DIGITAL」は「@S+」で見られるニャ!

ご購入、1週間無料お試し読みはお近くの新聞販売店へ

地元を楽しむ、地元のアプリ。



ダウンロード無料! まずは会員登録!

- ✓ 静岡新聞・SBSの最新ニュース
- ✓ 取材こぼれ話、SBSテレビ・ラジオの番組コンテンツ
- ✓ グルメ・イベント・天気予報もおまかせ!
- ✓ お店で使えるお得なクーポン



インストールは
こちら

大会概要

■大会名称
 (正式名称) 2024 bjcup U14
 Presented by 総合教育・生涯学習機関ECC
 (略称) ECCカップ U14

■大会趣旨
 全国規模のバスケットボール大会を開催することで、「バスケットがしたい」14歳以下の選手にプレイする場と他地域との交流の機会を提供する。

■主催・主管
 一般社団法人バスケットボールジャパンアカデミー

■共催
 特定非営利活動法人静岡エスアカデミア・スポーツクラブ

■後援
 静岡県
 静岡県教育委員会
 静岡市
 静岡市教育委員会
 静岡商工会議所
 公益財団法人するが企画観光局
 I Love しずおか協議会
 スポーツニッポン新聞社
 一般社団法人静岡県バスケットボール協会
 静岡市バスケットボール協会

■特別協賛
 株式会社ECC

■特別協力
 静岡新聞社・静岡放送

■協力
 株式会社バスケットボールジャパン

■日程
 2024年12月26日(木)～28日(土) 3日間

■会場
 このはなアリーナ(静岡県草薙総合運動場内)
 (所在地)〒422-8008 静岡県静岡市駿河区栗原19-1
 静岡市中央体育館
 (所在地)〒420-0856 静岡県静岡市葵区駿府町2-80
 清水総合運動場体育館
 (所在地)〒424-0924 静岡県静岡市清水区清開2-1-1

■観客
 有観客(入場料:無料)

■大会方式
 男子:(1-2回戦)組み合わせに応じてリーグ戦もしくはトーナメント方式(3回戦)リーグ戦(準決勝、決勝、3位決定戦)トーナメント方式
 女子:(予選)リーグ戦(決勝)トーナメント方式

■順位決定(リーグ戦)
 1.各試合の勝敗記録による勝ち点合計で順位を決定する。
 勝敗記録 勝ち点
 勝ちチーム 3点
 負けチーム 0点
 成績無し 1点

2.1で順位が決定しない場合は以下の手順に従って順位を決定する。
 ①当該チーム間の対戦成績。

②当該チーム間での得失点差の大きいほう。
 ③当該チーム間での総得点の大きいほう。
 ④全試合での得失点差の大きいほう。
 ⑤全試合での総得点の大きいほう。
 ⑥主催者による抽選。

■参加チーム
 男子44チーム・女子24チーム 合計68チーム
 1.開催地枠として開催都道府県から男女各4チームを選出
 2.主催者枠として男女各2チームを選出
 3.共催者枠として男女各1チームを選出
 4.主催者から推薦または選出されたチーム

■参加資格
 1.2024年度 小学校5年生から中学校2年生で構成されたチームおよび競技者であること。
 ※公益財団法人日本バスケットボール協会へのチーム登録および競技者登録がなくても参加可とする。
 2.外国籍選手(JBA基本規程に基づく)の大会エントリーは1チームあたり2名までとする。
 3.ベンチで指揮を執るコーチはJBA公認資格を保有している必要はない(D級以上が望ましい)。
 4.チーム責任者は、チームを代表して対外的な窓口となり、参加にかかる手続きを実施することができ、チームに帯同し、チームの最終責任者として活動できる者であること。

■チーム構成
 1.1チームの大会エントリーは、スタッフ・選手ともに制限を設けない。
 2.エントリーの変更(選手の変更、ユニフォーム番号の変更)は、2024年12月20日(金)23:59までに、運営事務局にメールで最新の登録用紙を送付しなければならない。

■大会エントリー
 1.本大会に出場する選手は、エントリー変更期限までに登録された選手のみが参加できる。
 2.登録と異なるユニフォーム番号での参加は不可とする。
 3.エントリー変更があった際は、運営事務局から全チームに案内をする。

■開会式、閉会式
 今大会では実施しない。
 ただし、優勝・準優勝・3位のチームの写真撮影ならびに個人賞(MVP・BEST5)の写真撮影は実施する。

■競技規則
 原則として、公益財団法人日本バスケットボール協会発行による「2024バスケットボール競技規則」に準ずる。
 ※「マンツーマンディフェンスの基準規則」によるマンツーマンコミッショナーは配置しない。
 ※外国籍選手(JBA基本規程に基づく)の出場は、コート上5名のうち1名以内とする。

【競技時間】 8分のクォーターを4回行う。
【インターバル】 第1クォーターと第2クォーターの間、第3クォーターと第4クォーターの間、および各延長時限の前に、それぞれ2分のインターバルをおく。
【ハーフタイム】 ハーフタイムのインターバルは10分とする。
【延長時限】 第4クォーターが終わったときに、両チームの得点が出揃った場合は、1回3分の延長時限を必要回数だけ行う。

【試合間】 直前の試合が遅延した場合などであっても、原則として試合終了から次の試合開始まで10分のインターバルを確保する。

【ユニフォーム】
 ・ユニフォームは濃淡両色とも必ず準備すること。
 ・シャツは統一デザインのユニフォームまたはリバーシブルとする(ビブスは不可)。ただし、統一デザインであってもユニフォームとリバーシブルの混在は不可とする。
 ・大会中のユニフォームの変更は不可とする(リバーシブルやユニフォームなど)。
 ・パンツはシャツと同色のものを原則とする。シャツと同色でない場合は着用する色を統一すること(統一のデザインでなくともよいこととする)。
 ・ユニフォームの色を変更する場合は試合開始10分前までに主催者に了承を得て、相手チーム、審判、TOに報告をする。
 ・その他は公益財団法人日本バスケットボール協会のユニフォーム規則による。但し、ユニフォームの番号は、0.00および1から99までとする。
【大会使用球】 SPALDING製のTF-1000レガシー 男子7号球・女子6号球とする。

■ベンチ
 ベンチは淡色のチームがテールオフィシャルズに向かって右側とする。

■テールオフィシャルズ
 TO4名およびフロアキーパー2名がテールオフィシャルズを担うこととし、割当は別途通知する。また、補助員がテールオフィシャルズの後ろに立つこと。

■表彰

【優勝】	賞状、メダル、トロフィー、ウイニングボール
【準優勝および3位】	賞状、メダル、トロフィー
【優勝コーチ賞】	景品
【MVP(男女各1名)】	賞状、トロフィー、景品
【BEST5(男女各5名)】	賞状、メダル、景品
【優秀選手賞(男女各8名)】	賞状、景品

■注意事項
 1. COVID-19に関して、今後再び感染拡大が認められた場合は、感染対策を講じる可能性がある。
 2. 提出書類に記載されたデータ(画像データ含む)は、主催者が大会運営のため大会プログラムや大会公式サイトなどに使用するほか、大会報道を目的として報道機関に提供することがある。その他、個人情報及び肖像権の取り扱いについては別途定める。
 3. 試合中継等での使用を目的として撮影された映像(対象として選手・応援者個人の肖像や横断幕等の製作物等を含む)の全部またはその一部(静止画を含む)は、場内での大型映像装置による放映をはじめ、公式メディア、テレビニュース、その他関連する現存または将来存在するあらゆるメディア等、ならびに、大会主催者に指定された者(パートナー企業を含む)により製作する映像作品をはじめとした各種の販売物等で使用される場合があるため、使用目的にかかわらず、これにつき予め無償にて同意したものとみなす(なお、未成年の場合は保護者が同意したものとみなす)。

■その他
 1.変更・追加事項がある場合は、主催者まで連絡すること。
 2.大会期間中、選手・スタッフは必ず健康保険証を携帯すること。
 3.本要項および大会関連書類に定めのない事項については、主催者で協議し、その指示に従うこと。

■問い合わせ
 一般社団法人バスケットボールジャパンアカデミー
 Mail:bjcup@bj-academy.com

大会パートナー

タイトルパートナー



オフィシャルパートナー



巻くか、負けるか。



株式会社芦川商運 山崎運輸株式会社 特定非営利活動法人静岡エスアカデミア・スポーツクラブ

静岡日野自動車株式会社 株式会社SUZUWA 株式会社吉見書店 株式会社KOU こう月 株式会社ハッコウスポーツ 株式会社あおいパートナーズ

特別協力

オフィシャルエアポート

オフィシャルドリンクパートナー

オフィシャルフォトパートナー



DAKARA PRO



メディカルパートナー

アナライジングパートナー

アワードサプライヤー



Sanctband



シーズンパートナー

オフィシャルパートナー



パートナー



Legit[®]

You Do You, I'll Do Me.



出場チーム一覧

● 男子

No.	地域	チーム名	略称	No.	地域	チーム名	略称	
01	静岡県	STH	開催地枠	STH	23	東京都	サンロッカーズ渋谷U14	SR渋谷
02	静岡県	ULTIMATES	開催地枠	ULTIMATES	24	東京都	江戸川区立小松川第二中学校	小松川二
03	静岡県	浜松市立与進中学校	開催地枠	与進	25	東京都	成立学園中学校	成立学園
04	静岡県	静岡大成HAWKS	開催地枠	静岡大成	26	東京都	立川ダイスU14	立川
05	東京都	bj ACADEMY Jr.YOUTH	主催者枠	bjJY	27	神奈川県	Rising-k	Rising-k
06	神奈川県	bj ACADEMY CROWN	主催者枠	bjCR	28	神奈川県	スペリエット小田原	スペリエット
07	静岡県	BraveBees with Suruga	共催者枠	BBWS	29	神奈川県	横浜ビー・コルセアーズU14	横浜BC
08	北海道	NORD BREZZA U14		NORD	30	石川県	野々市市立布水中学校	布水
09	北海道	札幌東COUGARS		札幌東	31	長野県	ASTERISM	ASTERISM
10	青森県	SEIAI BBC		SEIAI	32	長野県	RISING JAM U14	RJ
11	山形県	山形ファイヴァーズU14		山形	33	長野県	信州ブレイブウォリアーズU14	信州
12	福島県	福島ファイヤーボンズU14		福島	34	岐阜県	岐阜スーパースU14	岐阜
13	茨城県	BCつくばEvolution		BCつくば	35	愛知県	ファイティングイーグルス名古屋U14	FE名古屋
14	栃木県	Eternity		Eternity	36	愛知県	名古屋ダイヤモンドドルフィンズU14	名古屋D
15	栃木県	UNITY		UNITY	37	愛知県	1A UNITED	1A
16	群馬県	群馬クレインサンダーズU14		群馬	38	大阪府	BLACK UNICORN	UNICORN
17	群馬県	無限 NO LIMIT GUNMA		NLG	39	大阪府	FRONTIER SPIRITS U14	FS
18	埼玉県	Club Peace of Mind		CPM	40	大阪府	大阪エヴェッサU14	大阪
19	埼玉県	Eagle Nest S'tage		ENS	41	兵庫県	神戸ストークスU14	神戸
20	埼玉県	HANABUSA T.B.C		HTBC	42	奈良県	サンシャインズ	サンシャインズ
21	埼玉県	越谷アルファーズU14		越谷	43	島根県	U14島根スサノオマジック	島根
22	千葉県	LEOVISTA BASKETBALL CLUB		LEO	44	沖縄県	琉球ゴールデンキングスU14	琉球

● 女子

No.	地域	チーム名	略称	No.	地域	チーム名	略称	
01	静岡県	FUJIYAMAバスケットボールクラブ	開催地枠	FUJIYAMA	13	埼玉県	Sprite	Sprite
02	静岡県	ベルテックス静岡U14女子	開催地枠	ベルテックス	14	埼玉県	HANABUSA FALCONS	HF
03	静岡県	ONE	開催地枠	ONE	15	埼玉県	IROHA	IROHA
04	静岡県	静岡大成中学校	開催地枠	静岡大成	16	千葉県	HKJBC BREAKERS	HKJBC
05	神奈川県	bj ACADEMY CROWN	主催者枠	bjCR	17	千葉県	LEOVISTA BASKETBALL CLUB	LEO
06	北海道	NORD BREZZA U14		NORD	18	東京都	INDEPENDENCE BASKETBALL	INDE
07	青森県	SEIAI BBC		SEIAI	19	神奈川県	横浜ビー・コルセアーズU14女子	横浜BC
08	茨城県	R.O.D		ROD	20	石川県	七尾DACHS	DACHS
09	茨城県	BCつくばEvolution		BCつくば	21	山梨県	Funite	F unite
10	栃木県	Eternity		Eternity	22	愛知県	三遠ネオフェニックスU14女子	三遠
11	栃木県	SFIDAバスケットボールクラブ		SFIDA	23	愛知県	J.sphere	J.sphere
12	群馬県	NEO TRIBE		NT	24	岡山県	Fe'S	Fe'S

未来に、エールを。



私たちカンコー学生服は
子どもたちを取り巻く
多様な課題と向き合ってきました。

スクールソリューションカンパニーとして
時代が移り変わり、社会や環境が変わろうとも
学生と学生生活を支えるすべての人々に寄り添い、
一人ひとりが自分らしく、ありのままにいられる
明るく豊かな社会づくりに貢献します。

170年のその先も。
すべては、子どもたちの未来のために。

 **KANKO** **170**
ANNIVERSARY



男子組み合わせ

■ =26日

■ =27日

■ =28日

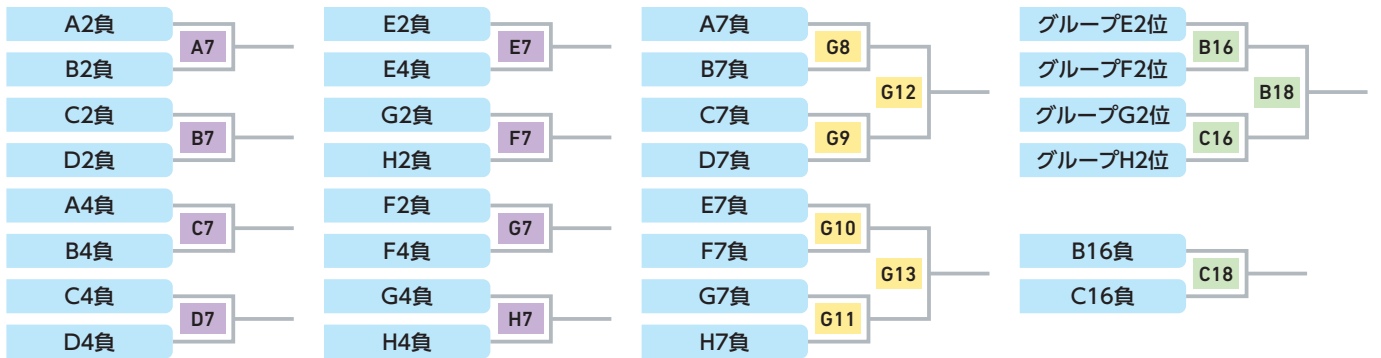
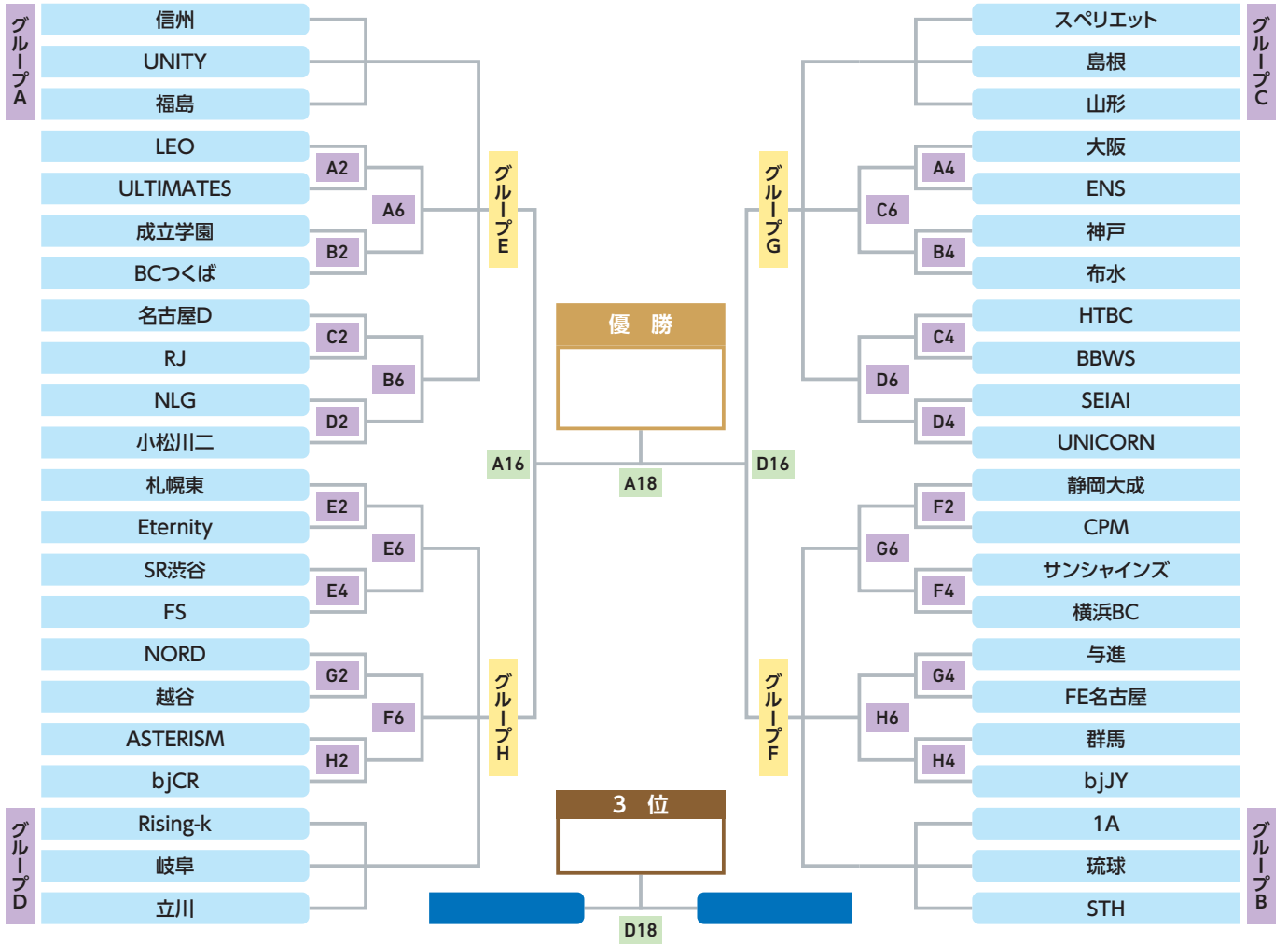

	GrA1位	A6勝	B6勝	勝	負	順位
GrA1位	-	-	-			
A6勝	-	-	-			
B6勝	-	-	-			

	A6負	B6負	C6負	勝	負	順位
A6負	-	-	-			
B6負	-	-	-			
C6負	-	-	-			

	A7勝	B7勝	C7勝	勝	負	順位
A7勝	-	-	-			
B7勝	-	-	-			
C7勝	-	-	-			

	GrB1位	G6勝	H6勝	勝	負	順位
GrB1位	-	-	-			
G6勝	-	-	-			
H6勝	-	-	-			

	D6負	E6負	F6負	勝	負	順位
D6負	-	-	-			
E6負	-	-	-			
F6負	-	-	-			

	D7勝	E7勝	F7勝	勝	負	順位
D7勝	-	-	-			
E7勝	-	-	-			
F7勝	-	-	-			

	GrC1位	C6勝	D6勝	勝	負	順位
GrC1位	-	-	-			
C6勝	-	-	-			
D6勝	-	-	-			

	G6負	H6負	GrA2位	勝	負	順位
G6負	-	-	-			
H6負	-	-	-			
GrA2位	-	-	-			

	G7勝	H7勝	GrA3位	勝	負	順位
G7勝	-	-	-			
H7勝	-	-	-			
GrA3位	-	-	-			

	GrD1位	E6勝	F6勝	勝	負	順位
GrD1位	-	-	-			
E6勝	-	-	-			
F6勝	-	-	-			

	GrB2位	GrC2位	GrD2位	勝	負	順位
GrB2位	-	-	-			
GrC2位	-	-	-			
GrD2位	-	-	-			

	GrB3位	GrC3位	GrD3位	勝	負	順位
GrB3位	-	-	-			
GrC3位	-	-	-			
GrD3位	-	-	-			



ハガキから、冊子まで ネット印刷ならピコット

ピコットは、お客様のデータを印刷物にしてお届けするオンラインショップ。
チラシ・ポスター・名刺・封筒・ハガキ等から、カタログや冊子まで
幅広い印刷・加工に対応しております。



インターネットで注文ができる印刷通販サイト

ピコットで印刷

🔍 検索



本店 www.pcot.jp

楽天

www.rakuten.co.jp/pcot

女子組み合わせ

■ =27日 ■ =28日

●決勝トーナメント

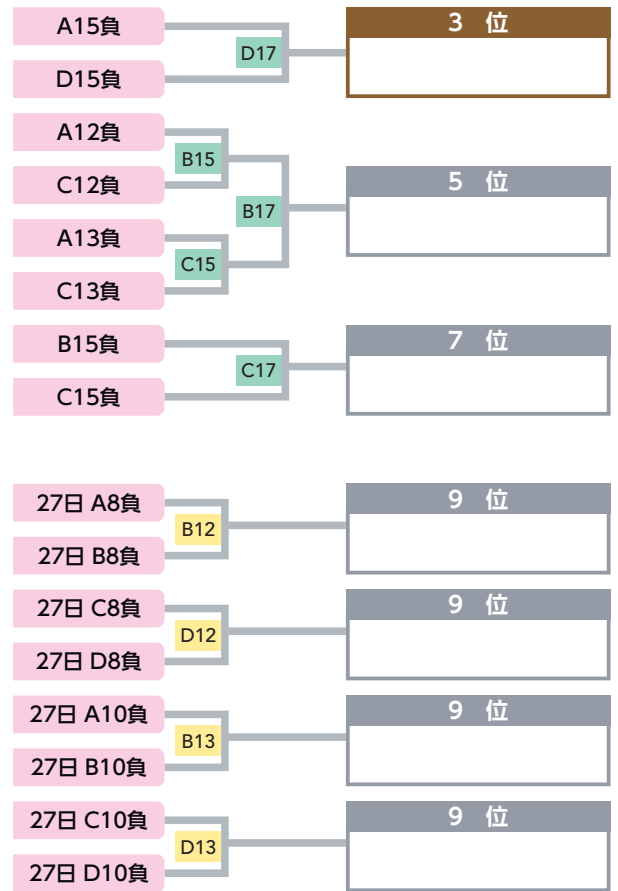
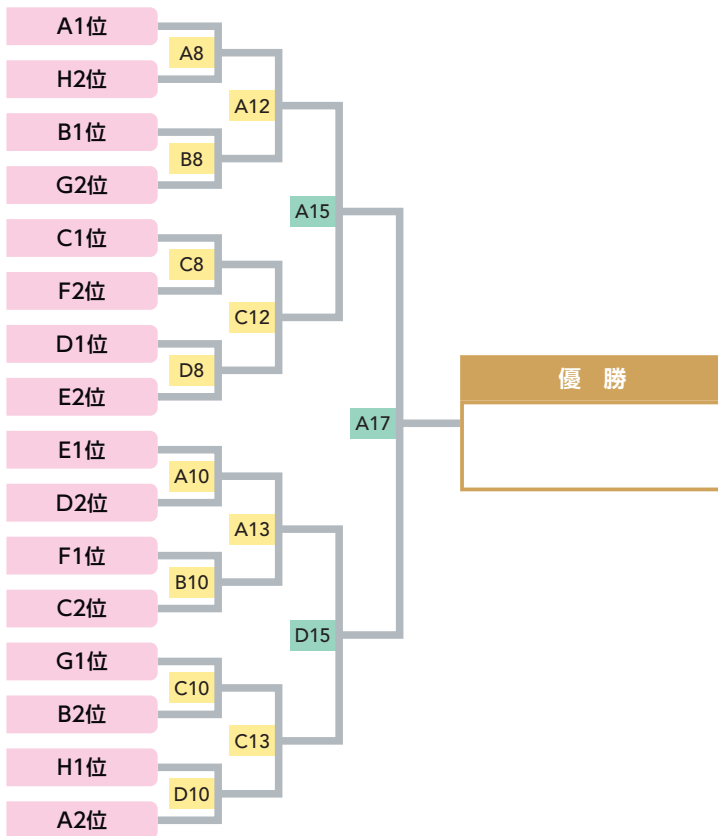

●予選リーグ

グループA						
	SFIDA	F unite	ONE	勝	負	順位
SFIDA	-	-	-			
F unite	-	-	-			
ONE	-	-	-			

グループE						
	Sprite	Eternity	FUJIYAMA	勝	負	順位
Sprite	-	-	-			
Eternity	-	-	-			
FUJIYAMA	-	-	-			

グループB						
	BCつくば	J,sphere	SEIAI	勝	負	順位
BCつくば	-	-	-			
J,sphere	-	-	-			
SEIAI	-	-	-			

グループF						
	ベルテックス	HKJBC	横浜BC	勝	負	順位
ベルテックス	-	-	-			
HKJBC	-	-	-			
横浜BC	-	-	-			

グループC						
	HF	三遠	Fe'S	勝	負	順位
HF	-	-	-			
三遠	-	-	-			
Fe'S	-	-	-			

グループG						
	IROHA	INDE	NORD	勝	負	順位
IROHA	-	-	-			
INDE	-	-	-			
NORD	-	-	-			

グループD						
	NT	LEO	DACHS	勝	負	順位
NT	-	-	-			
LEO	-	-	-			
DACHS	-	-	-			

グループH						
	静岡大成	ROD	bjCR	勝	負	順位
静岡大成	-	-	-			
ROD	-	-	-			
bjCR	-	-	-			

試合スケジュール

●12月26日(木)

このはなアリーナ

TIME	Aコート		Bコート		Cコート		Dコート		Eコート	
9:15	A1	SFIDA - F unite	B1	BCつくば - J,sphere	C1	HF - 三遠	D1	NT - LEO	E1	Sprite - Eternity
	女子	ONE	女子	SEIAI	女子	Fe'S	女子	DACHS	女子	FUJIYAMA
10:45	A2	LEO - ULTIMATES	B2	成立学園 - BCつくば	C2	名古屋D - RJ	D2	NLG - 小松川二	E2	札幌東 - Eternity
	男子	SFIDA	男子	BCつくば	男子	HF	男子	NT	男子	Sprite
12:15	A3	F unite - ONE	B3	J,sphere - SEIAI	C3	三遠 - Fe'S	D3	LEO - DACHS	E3	Eternity - FUJIYAMA
	女子	A2負	女子	B2負	女子	C2負	女子	D2負	女子	E2負
13:45	A4	大阪 - ENS	B4	神戸 - 布水	C4	HTBC - BBWS	D4	SEIAI - UNICORN	E4	SR渋谷 - FS
	男子	F unite	男子	J,sphere	男子	三遠	男子	LEO	男子	Eternity
15:15	A5	ONE - SFIDA	B5	SEIAI - BCつくば	C5	Fe'S - HF	D5	DACHS - NT	E5	FUJIYAMA - Sprite
	女子	A4負	女子	B4負	女子	C4負	女子	D4負	女子	E4負
16:45	A6	A2勝 - B2勝	B6	C2勝 - D2勝	C6	A4勝 - B4勝	D6	C4勝 - D4勝	E6	E2勝 - E4勝
	男子	A5負	男子	B5負	男子	C5負	男子	D5負	男子	E5負
18:15	A7	A2負 - B2負	B7	C2負 - D2負	C7	A4負 - B4負	D7	C4負 - D4負	E7	E2負 - E4負
	男子	A6負	男子	B6負	男子	C6負	男子	D6負	男子	E6負

静岡市中央体育館

清水総合運動場体育館

TIME	Fコート		Gコート		Hコート		TIME	Iコート		Jコート	
9:15	F1	ベルテックス - HKJBC	G1	IROHA - INDE	H1	静岡大成 - ROD	9:15	I1	信州 - UNITY	J1	Rising-k - 岐阜
	女子	横浜BC	女子	NORD	女子	bjCR		男子	福島	男子	立川
10:45	F2	静岡大成 - CPM	G2	NORD - 越谷	H2	ASTERISM - bjCR	10:45	I2	スペリエット - 島根	J2	1A - 琉球
	男子	ベルテックス	男子	IROHA	男子	静岡大成		男子	山形	男子	STH
12:15	F3	HKJBC - 横浜BC	G3	INDE - NORD	H3	ROD - bjCR	12:15	I3	UNITY - 福島	J3	岐阜 - 立川
	女子	F2負	女子	G2負	女子	H2負		男子	信州	男子	Rising-k
13:45	F4	サンシャインズ - 横浜BC	G4	与進 - FE名古屋	H4	群馬 - bjJY	13:45	I4	島根 - 山形	J4	琉球 - STH
	男子	HKJBC	男子	INDE	男子	ROD		男子	スペリエット	男子	1A
15:15	F5	横浜BC - ベルテックス	G5	NORD - IROHA	H5	bjCR - 静岡大成	15:15	I5	福島 - 信州	J5	立川 - Rising-k
	女子	F4負	女子	G4負	女子	H4負		男子	UNITY	男子	岐阜
16:45	F6	G2勝 - H2勝	G6	F2勝 - F4勝	H6	G4勝 - H4勝	16:45	I6	山形 - スペリエット	J6	STH - 1A
	男子	F5負	男子	G5負	男子	H5負		男子	島根	男子	琉球
18:15	F7	G2負 - H2負	G7	F2負 - F4負	H7	G4負 - H4負					
	男子	F6負	男子	G6負	男子	H6負					

試合 カテゴリ	淡色 - 濃色 TO
------------	---------------

●12月27日(金)

このはなアリーナ										
TIME	Aコート		Bコート		Cコート		Dコート		Eコート	
9:00	A8	A1位 - H2位	B8	B1位 - G2位	C8	C1位 - F2位	D8	D1位 - E2位	E8	A3位 - B3位
	女子	D2位	女子	C2位	女子	B2位	女子	A2位	女子	F3位
10:30	A9	A6勝 - B6勝	B9	G6勝 - H6勝	C9	C6勝 - D6勝	D9	E6勝 - F6勝	E9	C3位 - D3位
	男子	A8負	男子	B8負	男子	C8負	男子	D8負	女子	E8負
12:00	A10	E1位 - D2位	B10	F1位 - C2位	C10	G1位 - B2位	D10	H1位 - A2位	E10	E3位 - F3位
	女子	A9負	女子	B9負	女子	C9負	女子	D9負	女子	E9負
13:30	A11	GrA1位 - A9勝	B11	GrB1位 - B9勝	C11	GrC1位 - C9勝	D11	GrD1位 - D9勝	E11	G3位 - H3位
	男子	A10負	男子	B10負	男子	C10負	男子	D10負	女子	E10負
15:00	A12	A8勝 - B8勝	B12	A8負 - B8負	C12	C8勝 - D8勝	D12	C8負 - D8負	E12	E8勝 - E9勝
	女子	A11負	女子	B11負	女子	C11負	女子	D11負	女子	E11負
16:30	A13	A10勝 - B10勝	B13	A10負 - B10負	C13	C10勝 - D10勝	D13	C10負 - D10負	E13	E10勝 - E11勝
	女子	A12負	女子	B12負	女子	C12負	女子	D12負	女子	E12負
18:00	A14	A9負 - GrA1位	B14	B9負 - GrB1位	C14	C9負 - GrC1位	D14	D9負 - GrD1位		
	男子	A13負	男子	B13負	男子	C13負	男子	D13負		

静岡市中央体育館						清水総合運動場体育館					
TIME	Fコート		Gコート		Hコート		TIME	Iコート		Jコート	
9:00	F8	A7勝 - B7勝	G8	A7負 - B7負	H8	G7勝 - H7勝	9:00	I8	A6負 - B6負	J8	G6負 - H6負
	男子	C7勝	男子	E7負	男子	GrA3位		男子	C6負	男子	GrA2位
10:30	F9	D7勝 - E7勝	G9	C7負 - D7負	H9	GrB3位 - GrC3位	10:30	I9	D6負 - E6負	J9	GrB2位 - GrC2位
	男子	F7勝	男子	G8負	男子	GrD3位		男子	F6負	男子	GrD2位
12:00	F10	B7勝 - C7勝	G10	E7負 - F7負	H10	H7勝 - GrA3位	12:00	I10	B6負 - C6負	J10	H6負 - GrA2位
	男子	A7勝	男子	G9負	男子	G7勝		男子	A6負	男子	G6負
13:30	F11	E7勝 - F7勝	G11	G7負 - H7負	H11	GrC3位 - GrD3位	13:30	I11	E6負 - F6負	J11	GrC2位 - GrD2位
	男子	D7勝	男子	G10負	男子	GrB3位		男子	D6負	男子	GrB2位
15:00	F12	C7勝 - A7勝	G12	G8勝 - G9勝	H12	GrA3位 - G7勝	15:00	I12	C6負 - A6負	J12	GrA2位 - G6負
	男子	B7勝	男子	G11負	男子	H7勝		男子	B6負	男子	H6負
16:30	F13	F7勝 - D7勝	G13	G10勝 - G11勝	H13	GrD3位 - GrB3位	16:30	I13	F6負 - D6負	J13	GrD2位 - GrB2位
	男子	E7勝	男子	G12負	男子	GrC3位		男子	E6負	男子	GrC2位

撤収作業(出場チームの皆様、ご協力をお願いします!)

●12月28日(土)

このはなアリーナ										
TIME	Aコート		Bコート		Cコート		Dコート		Eコート	
9:00	A15	A12勝 - C12勝	B15	A12負 - C12負	C15	A13負 - C13負	D15	A13勝 - C13勝	E15	-
	女子	主催者	女子	主催者	女子	主催者	女子	主催者	交流戦	
10:30	A16	GrE1位 - GrH1位	B16	GrE2位 - GrH2位	C16	GrG2位 - GrF2位	D16	GrG1位 - GrF1位	E16	-
	男子	主催者	男子	主催者	男子	主催者	男子	主催者	交流戦	
12:00	A17	A15勝 - D15勝	B17	B15勝 - C15勝	C17	B15負 - C15負	D17	A15負 - D15負	E17	-
	女子	主催者	女子	主催者	女子	主催者	女子	主催者	交流戦	
13:30	A18	A16勝 - D16勝	B18	B16勝 - C16勝	C18	B16負 - C16負	D18	A16負 - D16負	E18	-
	男子	主催者	男子	主催者	男子	主催者	男子	主催者	交流戦	

世界最高峰のリーグで活躍する選手になる!

バスケットボール スキルアップテスト



トッププレイヤーを目指してバスケットボールのスキルをマスターしよう!



ボール回し
エイトサークル
雪だるま
バックストローク
クロスランジレッグスルー
など全28スキル

**BALL
HANDLING**



パス
バックターン→サイドハンドパス
バックターン→ビハインドザバックパス
バックターン→ネックパス
スポットパス
など全8スキル

PASS



けんぱーシュート
レイアップシュート
リーチバックシュート
クロスオーバーシュート
フローターシュート
など全45スキル

SHOOT



すべりだいキャッチ
どかんどリブル
ボールいれかえ
ターンダッシュ
てのひらテーブル
など全10スキル

**BALL
GAME**



基本姿勢
フィギュア8
レッグスルー
バックチェンジ
ギャロップステップ
など全37スキル

DRIBBLE



スキルアップテストのご案内

- テスト形式** 級ごとに設定されたスキル項目を実際にプレイしていただき、その出来栄を評価する実技テストです。
- 受験資格** バスケットボールのチームやクラブなどの団体に所属する方を対象として、団体単位で受験いただけます。
- 受験料** 1,650円 (税抜価格 1,500円、税 150円)
- 開催日** 受験団体にて任意の日時を設定いただけます。
- 開催場所** 受験団体にてテストが開催可能な施設を準備していただけます。テスト当日は、団体にてテスト官を配置の上、テストを開催していただけます。マニュアルに従ってテストを進行し、テストの採点を行っていただけます。
- テスト結果** 受験団体には「認定結果一覧」を送付します。合格された方には「合格証」とあわせて「記念品」を贈呈するとともに「バスケットボールスキルアップテスト」のウェブサイトにて「氏名(またはニックネーム)」を掲載いたします。



オフィシャルテキストブックのご案内

『バスケットボールスキルアップテスト オフィシャルテキストブック』は、テスト項目であるボールゲームの全10スキル、ボールハンドリングの全28スキル、パスの全8スキル、ドリブルの全37スキル、シュートの全45スキルについて、スキルの説明やスキルを成功させるポイントを紹介するとともに、体の動き、ボールの動きを連続写真でわかりやすく解説しております。また、お手本動画をWEB配信しておりますので、スマートフォンやタブレットでお手本を視聴することもできます。

- テキスト名** バスケットボールスキルアップテスト オフィシャルテキストブック
- 価格** 定価 2,970円 (税抜価格 2,700円、税 270円)
- 体裁** A5判 112頁 4色カラー お手本動画付き
- 著者** バスケットボールジャパンアカデミー 校長 東 英樹
- 企画・編集** 株式会社バスケットボールジャパン
- 発行** 株式会社サーティファイ



BOYS MEMBER LIST

STH



略称 **STH**

静岡県

HC 稲葉 憲二
AC 山口 智之
AC 鈴木 智也
MG 勝亦 加奈子

平均身長 **169.8cm**

No.	氏名	学年	身長	No.	氏名	学年	身長	No.	氏名	学年	身長
4	松田 瑠玖	中2	170	10	川窪 航生	中2	169				
5	鈴木 颯太	中2	172	11	川窪 蒼大	中2	170				
6	平井 駿斗	中2	177	12	川窪 遼心	中2	162				
7	星屋 颯来	中2	176	13	佐藤 惺真	中2	162				
8	高橋 寛智	中2	168	14	堀井 蓮也	中2	172				
9	勝亦 航太	中2	170								

ULTIMATES



略称 **ULTIMATES**

静岡県

HC 石部 歩希
AC 石部 泰史
AC 石部 真吏子
AC 青木 美由樹
MG 石部 希歩

平均身長 **169.9cm**

No.	氏名	学年	身長	No.	氏名	学年	身長	No.	氏名	学年	身長
2	益山 大兜	中2	171	24	鈴木 日向	中2	168	63	大畑 琥大朗	中2	175
3	平林 春人	中2	181	26	西村 莉乙	中2	159				
7	萩原 健太郎	中2	177	35	益山 凱音	中2	172				
10	高橋 愛翔	中2	167	36	久保 柊弥	中2	163				
11	泉地 龍空	中2	174	44	油井 健斗	中2	172				
13	山我 太一	中2	170	61	杉本 翔琉	中2	160				

浜松市立与進中学校



略称 **与進**

静岡県

HC 大石 浩貴
AC 森下 路子
MG 木村 凌大

平均身長 **166.5cm**

No.	氏名	学年	身長	No.	氏名	学年	身長	No.	氏名	学年	身長
4	宮本 翼牙	中2	169	13	佐藤 碧砥	中2	169				
5	守山 武瑠	中2	167	14	望月 大雅	中2	169				
6	アブドウラ ザヤン	中2	161	15	鈴木 琳平	中2	160				
7	山下 大成	中2	164	16	セレストラ ユシク	中2	160				
8	河島 弦汰	中2	164	17	孫 新運	中1	183				
9	杉浦 佑多	中2	158	18	原田 隼	中2	178				
10	戸塚 順翔	中2	174	19	木村 凌大	中2	165				
11	片山 ジュニオル	中2	171	20	小林 春翔	中2	167				
12	石原 由輝斗	中2	176	21	村松 迅	中2	160				

静岡大成HAWKS



略称 **静岡大成**

静岡県

HC 山本 玲司
AC 山本 翔生
AC 玉澤 臣伍
TR 小田 和磨

平均身長 **163.3cm**

No.	氏名	学年	身長	No.	氏名	学年	身長	No.	氏名	学年	身長
2	平野 蒼太郎	中2	157	25	岡野 遼太郎	中1	156	77	原科 幸聖	中1	150
6	駒木 絢斗	中1	167	30	菊池 栄斗	中2	169				
8	海野 遥	中1	153	39	芹澤 咲玖	中2	184				
9	村越 康汰	中1	165	50	柴田 慎利	中2	172				
14	松本 壮太郎	中1	161	70	菊池 魁斗	中2	161				
21	鈴木 楓大	中2	164	71	漆畑 優吾	中2	164				

bj ACADEMY Jr.YOUTH



略称 **bjJY**

東京都

HC 成田 悠
AC 土肥 優斗
TR 石塚 智陽

平均身長 **163.8cm**

No.	氏名	学年	身長	No.	氏名	学年	身長	No.	氏名	学年	身長
7	辻 寛	中2	168	44	堀口 祐豊	中2	161	25	金 京寺	中1	173
11	渡辺 行	中2	155	58	中村 東八	中2	167	41	碓井 恵斗	中1	149
17	秦 翔琉	中2	160	61	倉光 翼	中2	175	57	高橋 蒼志	中1	150
28	寺田 智輝	中2	157	71	南 こころ	中2	171	86	岡田 陽	中1	153
36	鈴木 海七斗	中2	166	82	東 広太	中2	175	1	千葉 碧士	小6	154
37	寺村 直弥	中2	171	2	小野瀬 琉	中1	170	13	加藤 颯太	中2	173

bj ACADEMY CROWN



略称 **bjCR**

神奈川県

HC 佐々木 拓哉
AC 望月 海
AC 稲葉 卓也
AC 水瀬 貴星
AC 古川 梨央

平均身長 **164.5cm**

No.	氏名	学年	身長	No.	氏名	学年	身長	No.	氏名	学年	身長
11	鈴木 叶汰	中2	160	31	吉田 陸人	中2	167	44	森山 生成	中1	160
12	加藤 大翔	中2	158	32	渡会 毅生	中2	177	45	中村 拓都	中1	155
15	佐藤 琉太郎	中2	171	48	赤杖 修汰	中2	178	44	玉木 多聞	小6	158
17	伊藤 仁基	中2	180	55	今澤 輝一郎	中1	160				
21	安 泰鷲	中2	161	13	和泉 天城	中1	158				
24	加藤 健	中2	165	29	高橋 悠真	中1	160				

BraveBees with Suruga



略称 **BBWS**

静岡県

HC 塩崎 紀康
AC 池田 直斗

平均身長 **165.1cm**

No.	氏名	学年	身長	No.	氏名	学年	身長	No.	氏名	学年	身長
1	荒井 琉太	中2	173	10	青山 晃生	中2	156	32	加藤 煌基	中1	157
2	稲垣 拓翔	中2	164	11	山上 紘季	中2	161	33	矢野 琉誠	中1	157
3	青木 恒志郎	中2	170	12	八木 誠太	中2	165	55	滝口 想大	中1	146
4	青島 煌竜	中2	164	13	吉田 流唯	中2	165	91	岩崎 翔舞	中1	165
5	川崎 理一	中2	176	18	小出 清十郎	中1	162				
6	葛山 侑汰	中2	171	21	望月 唯翔	中1	171				
7	鈴木 崇斗	中2	173	23	趙 泰済	中1	170				
8	望月 正太郎	中2	174	30	河井 伶隼	中2	163				
9	杉山 泰千	中2	168	31	竹内 祐翔	中1	161				

NORD BREZZA U14



略称 **NORD**

北海道

HC 山本 悠莉
AC 松橋 修平
AC 中岡 浩貴
AC 佐藤 友紀
AC 池田 莉央

平均身長 **167.4cm**

No.	氏名	学年	身長	No.	氏名	学年	身長	No.	氏名	学年	身長
0	長沼 蓮心	中2	163	21	佐藤 有	中2	168	51	鈴木 琉生	中2	173
2	根元 葵生	中2	172	24	白幡 怜桜	中2	166	55	才川 颯斗	中1	163
3	片平 己貴	中2	165	25	清田 崇竜	中2	168	99	重松 颯飛	中1	158
7	門馬 一颯	中2	175	31	高堰 涼史	中2	175				
8	赤井 光	中2	168	39	角谷 来斗	中2	168				
9	河井 風駕	中2	169	45	近藤 日向	中2	160				

渡邊 雄太

『学生の時は、好きなものを食べたい時期ですし、僕も栄養については正直そこまで考えていませんでした。プロの世界に入って栄養のことを考え始めてから、体格はもちろん、体調も変わっただけではなく、バスケのパフォーマンスも大きく向上しました。だから、みんなにも早い時期から栄養のことを意識してもらえれば嬉しいと思っています。』



■ サン・クロレラ A パウダー

だから僕は、
信じるものしか
摂り入れない。

SUN・Chlorella

馬瓜 ステファニー

『スペインでプレーし始めて、食事そして栄養の大切さを改めて感じています。バスケットボール選手として、体づくりと健康管理は欠かせないもので、これが日々のプレーに大きな影響を与えます。サン・クロレラの商品で体調を整えながら、さらに上を目指して挑戦し続けていきます！』



■ サン・クロレラ A 粒

体づくりと健康管理は
欠かせないもの



BOYS MEMBER LIST

札幌東COUGARS



略称 **札幌東**

北海道

HC 松坂 洸希
AC 竹村 雄貴

平均身長 **167.9cm**

No.	氏名	学年	身長	No.	氏名	学年	身長	No.	氏名	学年	身長
00	黒元 蓮介	中2	175	77	田巻 凜空	中2	181				
5	大久保 誠吾	中2	172	24	石原 諄人	中1	165				
7	内田 幾望	中2	170	28	遠藤 皇希	中1	165				
8	渋谷 岳磨	中2	169	30	山本 舜大	中1	165				
13	藤田 優心	中2	164	32	笹山 颯歩	中1	150				
25	横山 翔大	中2	171								

SEIAI BBC



略称 **SEIAI**

青森県

HC 渋谷 信彰
AC 根深 秀夫
AC 七戸 孝之
MG 阿保 秀俊
MG 野呂 里沙

平均身長 **168.2cm**

No.	氏名	学年	身長	No.	氏名	学年	身長	No.	氏名	学年	身長
1	松澤 琉希	中1	157	14	三井 駿	中2	181	32	三上 剛史	中1	162
2	原子 駿哉	中2	167	15	山口 悠	中2	178	33	下山 澗斗	中2	167
3	成田 悠真	中2	165	16	柴田 優斗	中1	171	36	佐藤 喜政	中2	176
4	残間 龍悟	中1	155	17	木村 礼真	中2	176	71	小野 魁星	中1	165
5	佐藤 大空	中1	156	18	小中 理央人	中1	181	78	七戸 幸之助	中1	156
8	鷹山 想一郎	中1	165	21	川村 鳳雅	中1	170				
11	葛西 蓮汰	中2	166	22	三浦 颯太	中1	168				
12	相馬 一太	中2	180	23	嘉山 結太	中2	168				
13	佐藤 大青	中2	173	24	木藤 蒼太	中2	166				

山形ワイヴァンズU14



略称 **山形**

山形県

HC 櫻井 駿
AC 林 昌憲
TR 竹内 祐誠

平均身長 **166.5cm**

No.	氏名	学年	身長	No.	氏名	学年	身長	No.	氏名	学年	身長
1	小川 結翔	中1	165	15	本田 英嗣	中2	168	24	丸山 煌桜	中1	157
3	岸 景邑	中2	170	16	板垣 倅弥	中2	157	25	伊藤 奏太	中1	170
5	齋藤 蒼之郎	中2	166	17	星川 蓮	中1	153	26	渡邊 蒼大	中1	153
6	高橋 太希	中2	168	18	村形 龍星	中1	167	27	齋藤 悠惺	中1	162
8	最上 陽斗	中2	168	19	渡会 央丞	中1	167	29	鏡 真翔	中1	149
9	岸 永樹	中2	177	20	吉田 大晟	中1	170				
10	平間 土道	中2	177	21	荒木 璃飛	中1	180				
11	山本 湧大	中2	174	22	長澤 大和	中1	164				
12	大石 塔也	中2	179	23	富樫 朝陽	中1	168				

福島ファイヤーボンズU14



略称 **福島**

福島県

HC 安藤 太郎
AC 影山 あや

平均身長 **165.3cm**

No.	氏名	学年	身長	No.	氏名	学年	身長	No.	氏名	学年	身長
4	橋本 拓洋	中2	169	11	松本 隆汰	中2	164	18	長峰 碧音	中2	150
5	佐藤 世渚	中2	173	12	浦山 大輝	中2	164	19	猪狩 貞志	中2	175
6	桑原 瑞綺	中2	166	13	松本 蘭丸	中2	163	20	吉田 莉桜	中2	171
7	二瓶 瑛太	中2	168	14	武田 宗純	中1	161	21	村越 友昭	中1	173
8	川瀬 怜音	中2	165	15	清野 世陽斗	中2	159	22	渡辺 海琉	中2	178
9	二瓶 耀太	中2	165	16	須藤 悠太	中2	156				
10	菅野 琉生	中1	166	17	青砥 倫太郎	中2	155				

BCつくばEvolution



略称 **BCつくば**

茨城県

HC 大塚 篤史
AC 原田 裕治
TR 金子 優也

平均身長 **171.9cm**

No.	氏名	学年	身長	No.	氏名	学年	身長	No.	氏名	学年	身長
13	飯島 琉偉斗	中2	173	44	齋藤 青空	中2	173	11	寺川 結翔	中2	169
15	猪ノ川 莉薫	中2	177	5	七里 翔	中2	180	6	直井 陽	中2	165
73	貝塚 虎乃丞	中2	181	88	下条 真人	中2	168	2	中尾 優斗	中2	175
71	吉川 泰正	中2	177	91	杉田 悠友	中2	170	81	原田 璃人	中2	155
8	小久保 優世風	中2	178	54	関根 諒雅	中2	167	77	森田 凱	中2	172
31	近藤 魁人	中2	162	18	高橋 晴翔	中2	168	66	森山 昊	中2	184

Eternity



略称 **Eternity**

栃木県

HC 諏訪 武
AC 保々 博司
AC 菊地 瑞希
AC 本橋 葵
TR 中田 佳秀

平均身長 **169.7cm**

No.	氏名	学年	身長	No.	氏名	学年	身長	No.	氏名	学年	身長
1	森下 中央	中2	166	8	齋藤 想	中2	171	15	相田 雄大	中1	171
2	山本 巧馬	中2	165	9	長嶋 善	中2	173	16	手塚 暖太	中1	161
3	若田部 陸	中2	178	10	武部 望夢	中2	177	17	折笠 楓	中1	168
4	井戸 要	中2	176	11	小堀 弘也	中1	161	18	永塚 陽向	中1	174
5	高久 翼	中2	180	12	高田 楓月	中1	164				
6	片山 恵依	中2	164	13	蒲 俊太郎	中1	173				
7	関亦 礼楽	中2	164	14	網川 樹弥	中1	168				

UNITY



略称 **UNITY**

栃木県

HC 横山 充男
AC 入江 豊
AC 中野 将宏
MG 横山 恵里
TR 村上 重樹

平均身長 **166.8cm**

No.	氏名	学年	身長	No.	氏名	学年	身長	No.	氏名	学年	身長
2	樋口 魁人	中1	162	13	益子 統成	中2	170	32	後藤 聡志	中1	168
3	相笠 幸社	中2	170	14	上野 太誠	中2	165	34	野澤 匡	中1	168
6	佐々木 琥郎	中1	160	15	増淵 湊	中1	174	39	大浦 寧和	中2	162
7	藤田 翔巨	中2	170	16	六車 颯太	中2	171	62	大塚 雄斗	中2	168
8	國枝 智也	中1	162	21	篠崎 倅亜	中1	173				
9	中野 凌	中1	173	23	高橋 風駕	中1	160				
10	西 真毅	中1	158	26	杉山 友俊	中1	158				
11	谷中 俊介	中1	168	27	益子 悠良	中2	165				
12	植竹 優空	中1	160	28	上野 大志	中1	185				

群馬クレインサンダーズU14



略称 **群馬**

群馬県

HC 大屋 秀作
AC 田中 奏汰
AC 西柳 信希
TR 堤 拓郎

平均身長 **166.9cm**

No.	氏名	学年	身長	No.	氏名	学年	身長	No.	氏名	学年	身長
0	早坂 空	中1	180	13	阿久澤 太一	中1	168	88	大谷 隼士	中1	158
1	佐俣 快飛	中1	156	14	平井 尊	中2	163	89	廣瀬 羽玖	中2	171
3	栗原 結生	中2	166	24	小島 志優叶	中1	175				
4	磐上 碧人	中2	154	32	板垣 仁	中1	180				
10	佐々木 新太	中1	163	77	関口 蒼生	中1	174				
11	日向寺 太陽	中1	166	87	鳥脚 和太琉	中2	163				

地域クラブ「シズカツ」体験会

2024年11月
Newプロジェクト
スタート

参加生徒大募集!

さあ、いろんなスポーツやってみよう



参加無料

東豊田中・豊田中エリア

サッカー

日時 月曜日 17~19時

場所 東豊田中 グラウンド

もっとシュート練習したい!もっとゲーム形式したい!もっともっとサッカーしたい!!サッカー未経験、ほかのスポーツをやっている生徒もお気軽に。新しいメンバーでのチームプレイも楽しみです。楽しく技術を身につけましょう!
指導員:伊与田慎さん(サルファスors総監督)

女子バスケ

日時 月曜日 17~19時

場所 東豊田中 体育館

初心者の方や、もっともっとバスケ経験を積みたい皆さん、お気軽に参加して下さいね。バスケットの楽しさをもっと知ってほしい、どんな生徒にも情熱を持ってコーチングしていきます。
指導員:塩崎紀康さん(U-15プレッブーズ)

中島中・大里中エリア

バドミントン

日時 火曜日 17~19時

場所 中島中 体育館

持ち物
・体育館シューズ
・ラケット(お持ちの方)
※貸出ラケット有

バドミントンに触れたい人、羽毛シャトルを思いっきり打ちたい人。興味のある方はお気軽に。良いシャトルを使って練習することは上達にもつながります。フリーゾーン、コーチゾーンなど、ゾーン分けしてどんな人でも参加しやすいようにします。
指導員:前田洋希さん

インドアフットボール

日時 金曜日 17~19時

場所 中島中 体育館

元ラグビー日本代表・小野澤宏時さんによるスポーツ教室です。ラグビーはもちろん、時にはサッカー、時には鬼ごっこ、どのスポーツにも通じる多彩なメニューで「主体的に学ぶこと」「仲間と一緒に活動すること」を体現できます。
指導員:小野澤宏時さん(元ラグビー日本代表)

目的

現状の部活動との共存をはかりつつ、「スポーツ」元来の意味である「楽しむ」を目的としたスポーツ活動です。どんな生徒にも、マルチスポーツ(2種目以上)を体験する機会、新たなスポーツとの出会いをご提供します。ビギナー大歓迎です!普段やったことないスポーツに触れるチャンスです。3年生も受験勉強のリフレッシュに参加可能。友達も誘って是非ご参加下さい。

参加条件

- 対象/原則としてエリアの中学校の生徒を優先しますが、その他 市内の中学生も定員内なら参加OKです。※途中参加OK
- 回数/1種目・全10回開催※2種目以上の参加も可 ●時間/17時~19時の2時間 ※部活後そのまま参加できます。
- 定員/1種目30名以内 ●参加費/無料(保険料として1名500円ご負担いただきます。)
- 服装/運動できる服装(部活着でOK) ●活動日/カレンダーを作成、配布します。

応募方法

右記QRコードにて、申し込みをお願いします。追って、10月24日(木)開催の参加者対象「オンライン説明会」のZoomアカウントを返信させていただきます。

応募はこちら!



受託団体



特定非営利活動法人
静岡エスアカデミア・スポーツクラブ

静岡市駿河区宮竹一丁目10番10号
<https://www.ss-academia.com>

BOYS MEMBER LIST

無限 NO LIMIT GUNMA



略称 **NLG**

群馬県

HC 舘野 拓弥
AC 高橋 俊樹
MG 境野 由佳

平均身長 **165.6cm**

No.	氏名	学年	身長	No.	氏名	学年	身長	No.	氏名	学年	身長
2	藤枝 太一	中2	173	16	新井 右隆	中1	153	25	砂岡 知旺	中1	169
3	大友 春輝	中2	170	17	佐藤 陽向	中1	166	26	大高 大空	中1	166
4	丸山 緋斗	中2	161	18	黒田 唯翔	中1	169	28	島田 泰志	中1	151
7	長谷川 侑槻	中1	171	19	為谷 桜佑	中1	182	29	今泉 健太	中1	158
10	木暮 和月	中2	160	20	松本 航輝	中2	183	96	原 湊大	中2	154
13	増田 琉唯斗	中2	171	21	谷村 慶	中2	185	98	塩谷 空牙	中2	165
15	秋間 翔太	中1	152	22	竹内 仁大	中1	153	99	倉品 悠希	中2	165

Club Peace of Mind



略称 **CPM**

埼玉県

HC 片岡 秀一
AC 鈴木 良和
AC 宮野 結音
AC 足立 拓哉
AC 守田 響希

平均身長 **164.8cm**

No.	氏名	学年	身長	No.	氏名	学年	身長	No.	氏名	学年	身長
0	新井 一智	中2	163	30	磯貝 暖人	中2	169				
3	高橋 昊樹	中2	175	34	小柳 舜	中2	157				
8	豊川 翔惟	中2	169	37	藤本 奏志	中2	160				
10	松平 剣心	中2	153	38	高橋 励旺	中2	175				
14	久保 快晴	中2	159	39	井手 祐明	中2	162				
22	長谷川 稜	中2	165	41	川崎 太晃	中2	171				

Eagle Nest S'tage



略称 **ENS**

埼玉県

HC 池田 和則
AC 池田 あゆみ

平均身長 **164.4cm**

No.	氏名	学年	身長	No.	氏名	学年	身長	No.	氏名	学年	身長	No.	氏名	学年	身長
1	今野 蓮	中1	165	21	厚澤 心海	中2	158	35	磯谷 碧	中2	180	55	吉成 一真	中2	172
3	横手 怜皇	中1	165	22	横関 啓斗	中2	170	37	秦 仁之介	中1	158	72	富澤 功希	中2	175
8	田中 翼	中2	178	25	原本 龍弘	中1	155	39	林 遼太郎	中2	162	75	齊藤 怜亜	中2	161
9	粕谷 莉人	中1	136	27	石坂 絆心	中2	176	44	熊谷 風音	中2	160	77	高橋 汎雅	中1	158
10	丹治 暖翔	中2	172	28	秦 麻之介	中1	156	45	西 悠斗	中2	163	83	田中大翔	中1	146
11	大谷 崑	中1	160	30	大飼 奏輔	中2	162	49	千葉 義世	中1	170	91	土本 泰雅	中1	152
14	角田 永慈	中2	165	31	赤沼 利喜央	中1	165	50	矢口 勇人	中1	174	99	梅原 春幹	中1	172
15	高野 彪伍	中2	170	32	櫻井 龍海	中1	165	51	XIAN JUNYI	中2	175				
20	杉田 瞬	中1	170	33	小山 龍	中1	165	52	中嶋 悠人	中1	160				

HANABUSA T.B.C



略称 **HTBC**

埼玉県

HC 田中 英夫
AC 浦野 瑞久
AC 水野 杏美
AC 吉村 充

平均身長 **164.9cm**

No.	氏名	学年	身長	No.	氏名	学年	身長	No.	氏名	学年	身長
78	永瀬 璃空斗	中2	168	76	高橋 拓人	中2	167	13	湯井 想右	中1	154
74	上居 真斗	中2	168	86	今泉 銀太	中2	186	10	木村 健太郎	中1	164
75	栗原 稜生	中2	168	80	小沼 悠月	中2	177	12	宮野 志帆是	中1	163
72	加藤 瑩蒼	中2	168	73	金子 海斗	中2	155	11	長井 洗心朗	中1	145
77	武田 直	中2	184	71	小川 真虎	中2	156	97	立脇 悠樹	小6	160
70	アイソイ マークス	中2	175	81	倉本 朔太郎	中2	165				
82	平山 楓太	中2	155	83	大河内 寛太	中2	155				

越谷アルファーズU14



略称 **越谷**

埼玉県

GM 青野 和人
HC 岩井 貞憲
AC 田中 慶
AC 奥山 慶秀
TR 澤登 剛

平均身長 **168.8cm**

No.	氏名	学年	身長	No.	氏名	学年	身長	No.	氏名	学年	身長
4	大塚 聖也	中2	160	13	田中 隆輔	中1	161		石田 虎太郎	中1	155
5	渡邊 颯	中2	173	14	小島 允	中1	167		関東 隼介	中1	167
6	紺野 陽	中2	166	15	新宅 武蔵	中1	172		立花 優斗	中1	173
7	鈴木 伊桜里	中1	168	16	先山 智也	中2	173		石村 颯良	中1	160
8	成田 蒼	中1	175	17	内田 祥太郎	中2	165		木本 勇哉	中2	188
9	片岡 怜大	中2	173	18	高井 春飛	中2	171		山崎 遼大	小6	172
10	坂場 瑠次	中2	176		日向 麻陽	中1	171				
11	船津 祐翔	中2	177		中西 一喜	中1	156				
12	高田 将介	中2	171		小坂井 潤弥	中1	161				

LEOVISTA BASKETBALL CLUB



略称 **LEO**

千葉県

HC 金子 暁海
AC 小野 忠則
AC 宮ノ腰 達也
TR 安部 華那

平均身長 **163.8cm**

No.	氏名	学年	身長	No.	氏名	学年	身長	No.	氏名	学年	身長
0	野口 亘成	中1	152	15	仁田 惟斗	中2	155	31	山本 柚之介	中1	160
2	宮田 圭	中2	180	18	竹内 斗夢	中2	162	33	真鍋 忍	中1	165
3	藤原 和樹	中1	158	19	山本 杏志朗	中2	175	36	大谷 圭司	中1	152
4	新宮 洸太郎	中2	160	21	相田 誠太	中1	172	37	江刺 暖麗	中2	150
9	早園 嵐	中1	170	24	稲垣 瑛太	中1	165	44	森田 優斗	中1	172
10	鈴木 由良	中1	170	27	石津 伶輝	中2	168	51	佐藤 歩斗	中1	152
12	高橋 巧真	中1	152	28	山田 宇恭	中2	175	61	田原 路生	中1	174

サンロッカーズ渋谷U14



略称 **SR渋谷**

東京都

HC 若原 愛美
AC 安藤 匠汰
TR 清水 祐奈

平均身長 **171.6cm**

No.	氏名	学年	身長	No.	氏名	学年	身長	No.	氏名	学年	身長
4	吉村 悠	中2	159	71	大谷 悠真	中2	172	33	平田 義則	中1	169
13	大鹿 維介	中2	162	75	梶山 昂希	中2	180	44	小林 蒼空	中1	170
27	佐藤 凜星	中2	174	1	鈴木 空	中1	164	48	柴 偉悠	中1	185
30	鶴岡 海	中2	151	3	川上 颯介	中1	154	80	劉生 蓮央	中1	188
41	北條 瑠惟	中2	182	5	田村 颯志	中1	181	81	近森 晴	中1	170
47	山野井 皓	中2	179	16	森川 偉央	中1	172	77	古谷 統真	小6	168
60	岡部 克海	中2	172	26	藤井 界	中1	169	28	長谷川 真大	中1	182

江戸川区立小松川第二中学校



略称 **小松川二**

東京都

HC 伴 麻里絵

平均身長 **169.2cm**

No.	氏名	学年	身長	No.	氏名	学年	身長	No.	氏名	学年	身長
4	川上 大和	中2	163	10	田代 久季	中2	161	16	平山 遙真	中2	174
5	クレイウェスラー大	中2	179	11	平野 湊斗	中2	167				
6	川原 健悟	中2	167	12	岡崎 瑛音	中2	172				
7	宇高 翔馬	中2	192	13	三宅 永真	中2	155				
8	西岡 空良	中2	165	14	間山 開斗	中2	176				
9	谷澤 唯真	中2	169	15	竹内 頼臣	中2	160				



世界が認めたスポーツ映像DXソリューション

AIカメラテクノロジー

撮影
Capture



撮り逃しなし カメラ1台で全ての一瞬を映像化

複数レンズが搭載されたカメラシステムでフィールド全体を俯瞰したパノラマ映像を撮影。フィールド上で起きた全てのプレーを映像に残します。

分析
Analysis

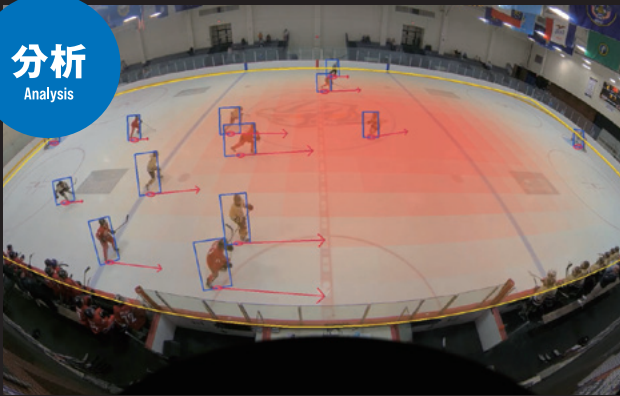

配信
Broadcast



各競技に特化したAIで 自動追跡&データ化を実現

AIが人やボール等を認識し、自動でデータを取得。またプロカメラマンのようなカメラワークを再現し、無人での撮影を実現します。

ローカルサーバーなし 遅延なし 映像・データともにクラウドで一元管理

インターネット回線経由で映像・データをクラウドシステム上にリアルタイムでアップロード。世界中どこからでも分析・配信が可能となります。

競技やチームのコンテンツ価値向上・
問題解決にも役立てられます

カメラシステム



クラブ・チーム

試合に限らず練習でも、チームの成長を
最大化できる映像の撮影・分析が可能
試合・練習の配信を通じてマネタイズを実現



練習場向け
A-Line



持ち運び可能
**Portable
SmartCam**

SPIIDEO WEB



BOYS MEMBER LIST

成立学園中学校



略称 **成立学園**

東京都

HC 高瀬 俊也
AC 田中 豪
AC 柳澤 空
TR 渡辺 駿

平均身長 **163.5cm**

No.	氏名	学年	身長	No.	氏名	学年	身長	No.	氏名	学年	身長
0	池上 直杜	中1	164	13	菊地 昊明	中1	147	37	中西 玄登	中2	160
1	山口 陽光	中1	175	17	安並 昊大	中1	146	38	真栄平 晟	中2	162
2	大槻 琥珀	中1	162	18	大村 直輝	中1	174	39	畝 陽翔	中2	183
3	内田 雄大	中1	170	28	佐藤 司英	中1	158	42	重野 温玖	中1	164
7	中村 優斗	中1	167	32	岡田 進矢	中2	172	44	澤田 朋矢	中1	163
9	堀内 煌大	中1	142	34	羽田 和弘	中2	172				
11	鳴海 敢太	中1	169	36	増田 蒼良	中2	157				

立川ダイスU14



略称 **立川**

東京都

HC 三澤 佑介
MG 久保 麻衣子

平均身長 **165.6cm**

No.	氏名	学年	身長	No.	氏名	学年	身長	No.	氏名	学年	身長
2	名和 快理	中1	154	16	岩崎 元昭	中1	167	44	篠川 壮真	中2	160
5	渡辺 仁虎	中2	166	24	細川 琉生	中1	158	45	高村 幸奨	中2	181
7	寺下 絆旺斗	中2	155	30	遠坂 錬	中2	167	46	久保 颯太	中2	178
8	菊地 虎太郎	中2	168	31	浅野 航太	中2	165	47	横山 天朗	中2	165
9	五十嵐 蓮大	中2	173	32	富塚 道斗	中2	165	77	高橋 直寛	中1	158
12	小畑 歩夢	中1	168	33	石毛 煌明	中2	168				

Rising-k



略称 **Rising-k**

神奈川県

HC 草柳 智紀
AC 草柳 翔

平均身長 **163.1cm**

No.	氏名	学年	身長	No.	氏名	学年	身長	No.	氏名	学年	身長
6	高堰 睦翔	中2	160	91	須藤 愛允	中2	173	34	鹿間 葵斗	中1	165
7	滝口 颯志郎	中2	165	17	矢野 賢春	中1	177	26	瀬戸 月波	中1	160
8	高田 弦之助	中2	173	0	久保田 奏	中1	166	45	田村 亜蓮	中1	165
16	飯野 翔允	中2	166	44	石原 景虎	中1	175	23	仙波 優斗	中1	165
39	名久井 優寿	中2	160	24	畠山 直己	中1	170	29	新山 栞哉	中1	145
1	御嶽 來	中2	163	58	小林 岳斗	中1	148	5	東野 桜助	中1	145
32	内木 煌希	中2	165	14	佐藤 快飛	中1	165	30	森住 想太	中1	155

スペリエット小田原



略称 **スペリエット**

神奈川県

HC 杉本 友也
AC 早川 丞政
AC 壺坂 剛
MG 佐藤 光子
AC 内田 蓮人

平均身長 **162.4cm**

No.	氏名	学年	身長	No.	氏名	学年	身長	No.	氏名	学年	身長
1	金田 詩音	中1	157	10	中野 謙	中1	171	19	小泉 昊志	中2	170
2	小澤 良祐	中1	148	11	竹嶋 碧	中1	164	20	野口 睦生	中2	170
3	石井 孝篤	中1	154	12	廣石 伶音	中1	154	21	栢沼 奏介	中2	150
4	渡辺 珂唯	中1	152	13	金子 果楓	中2	173	22	柏木 凌空	中1	145
5	當間 祥矢	中1	150	14	廣石 羽玖	中2	173				
6	瀬戸 魁斗	中2	167	15	明定 楓真	中2	173				
7	小宮 璃久	中1	169	16	小峯 匠翔	中2	163				
8	芳賀 昊也	中1	163	17	工藤 秀斗	中2	173				
9	齊藤 頼麗	中1	163	18	齋田 爽佑	中1	171				

横浜ビー・コルセアーズU14



略称 **横浜BC**

神奈川県

HC 玉木 海成
AC 小原 翔馬
AC 皆川 司

平均身長 **173.0cm**

No.	氏名	学年	身長	No.	氏名	学年	身長	No.	氏名	学年	身長	No.	氏名	学年	身長
0	劉 澤森	中2	180	11	柏崎 光	中2	169	26	深澤 蓮	中2	165	58	川崎 厚輝	中2	168
1	白石 龍之介	中2	164	12	松山 輝志	中2	177	30	高見 蓮	中2	175	66	恒川 悠陽	中2	181
2	市原 海良	中2	158	15	南 虎太郎	中2	174	31	野本 蒼悟	中2	180	67	池田 星路	中2	177
3	平安 謙信	中2	162	16	渡邊 龍人	中2	183	33	高木 瑛心	中2	164	70	秋山 絆琳	中2	176
5	西田 翔真	中2	178	17	千葉 那麟	中2	178	34	橋 蒼生	中2	176	76	相馬 俊介	中2	186
7	余宮 悠人	中2	162	18	勝又 結人	中2	175	35	酒井 幸朝	中2	180	77	廣川 叶空	中2	176
8	植田 潤	中2	171	21	吉川 尊	中2	173	39	平川 大夢	中2	166				
9	松山 悠羽	中2	176	23	皆川 暖	中2	160	40	宮崎 惺	中2	174				
10	松浦 琥太郎	中2	172	24	高橋 柊	中2	175	44	吉元 勇人	中2	177				

野々市市立布水中学校



略称 **布水**

石川県

HC 吉野 竜生

平均身長 **168.8cm**

No.	氏名	学年	身長	No.	氏名	学年	身長	No.	氏名	学年	身長
0	南 道士	中1	168	15	地下 亮生	中2	175	34	田中 柊二	中2	166
1	吉岡 成竜	中1	165	16	絆田 颯介	中2	156	39	酒井 琢磨	中2	166
2	山上 蒼斗	中1	170	17	南部 蓮介	中2	165	61	定益 成吾	中2	179
3	宮崎 晴流	中1	172	21	熊主 東悟	中2	165	71	木元 龍空	中2	172
7	奥田 紘史	中1	168	23	金沢 叶翔	中2	169	88	秋前 櫻洲	中2	168
8	高村 海里	中1	168	24	戸田 理仁	中2	175	91	星野 一嘉	中2	188
11	臼井 煌	中2	170	25	染川 明賢	中1	156				
12	前山 遼翔	中2	176	30	樋谷 昂紀	中2	177				
13	角花 真聖	中2	158	31	三谷 寧汰	中2	158				

ASTERISM



略称 **ASTERISM**

長野県

HC 名取 哲男
AC 松木 梓
MG 永長 亮
TR 井上 卓也

平均身長 **168.6cm**

No.	氏名	学年	身長	No.	氏名	学年	身長	No.	氏名	学年	身長
1	名取 哲朗	中2	170	31	宮下 蒼大	中2	187	99	吉田 彪我	中2	168
9	海沼 桜宜	中2	163	38	宮坂 叶人	中2	169	13	永田 迅	中1	169
22	山田 篤輝	中2	175	42	長田 達澄	中2	168	25	菅野 紘汰	中1	160
23	辛 祐輝	中2	174	47	矢澤 蓮	中2	169	35	海沼 龍采	中1	165
28	茅野 佑豊	中2	172	59	五味 陽真	中2	172	37	新村 杏	中1	161
29	坂本 桔平	中2	158	87	花岡 蒼介	中2	171	92	白鳥 陽飛	中1	163

RISING JAM U14



略称 **RJ**

長野県

HC 鎌倉 正茂
AC 牛山 直樹
AC 小林 大祐

平均身長 **163.9cm**

No.	氏名	学年	身長	No.	氏名	学年	身長	No.	氏名	学年	身長
23	鎌倉 桜迦	中2	165	30	小池 柊都	中2	165	74	下里 梨斗	中1	155
24	牛山 煌大	中2	175	1	小川 瑠己	中2	170	16	田中 拓虎	中1	165
43	末野 陽	中2	173	89	大塚 珀空	中1	155				
39	山口 ゆう	中2	173	8	小川 虎太郎	中1	150				
12	横川 類	中2	168	10	速水 唯人	中1	155				
22	上村 寛人	中2	160	28	小山 陽斗	中1	165				

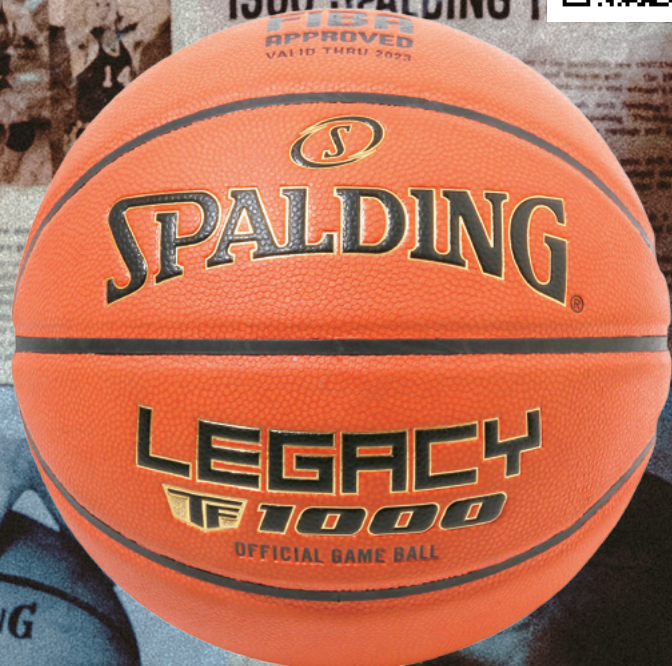

大会公式球

2024 bjCUP U14
 SHIZUOKA

Presented by 総合教育
 生涯学習機関 **ECC**

大会参加選手限定

クーポンコード

BJSPLECC2024

30% OFF
 SPECIAL COUPON

注意事項

※本クーポンはスポルディング公式オンラインショップでのみご利用可能です。
 ※その他の店舗やオンラインショップではご利用いただけませんのでご注意ください。
 ※全ての商品で、1点のご購入からご利用いただけます。(数量限定商品を除く)
 ※本クーポンは期間内であれば何度でもご利用いただけます。
 ※その他のキャンペーン・クーポンとの併用はできません。
 ※本クーポンコードのSNS等への投稿・シェアはお控えください。

有効期限：2025年1月31日

スポルディングのプレミアム競技ボール“TFシリーズ”

ブランドの英知が詰まったボールは、これからも最高のゲームを演出する

TF(TOP FLITE)は 単なるバスケットボールのシリーズではありません。世界初のバスケットボールを開発したスポルディングが 競技用ボールの最高級シリーズとして展開し、バスケットボールに加えゴルフボールやバレーボールも販売。常に最先端の技術と知識を注ぎ込み、スポルディングはボールを通じてスポーツシーンをリードしてきました。現在、TFシリーズのバスケットボールは、ヨーロッパ最高峰リーグ“EuroLeague”の他、世界20か国以上、60のプロバスケットボールリーグで公式球として採用されています。

シリーズの中でも「LEGACY TF-1000(レガシー TF-1000)」は独自の技術「アドバンスモイスチャーテクノロジー」を搭載しており、天然皮革のボールに必要な馴らし期間が不要なうえ、汗を吸収し蒸発させるため、滑りにくく重くなりません。さらに、正確なりバウンド力と耐久性に優れ、LEGACYの名にふさわしい、まさにスポルディングの英知が結集した最高傑作のボールです。

世界プロリーグの公式球 TF-1000シリーズ



ユーロリーグ
 (ヨーロッパ)



東アジアスーパーリーグ
 (東アジア)



LNB
 (フランス)



Beko BBL
 (ドイツ)



NBL
 (オーストラリア)



WNBL
 (オーストラリア)

BOYS MEMBER LIST

信州ブレイブウォリアーズU14



略称	信州
HC	トング ギルバート
AC	池内 侑里
TR	堀井 道悦
平均身長	159.9cm

No.	氏名	学年	身長	No.	氏名	学年	身長	No.	氏名	学年	身長
0	高橋 怜	中2	175	17	ウッドベリー アイザイア	小5	164	41	柳沢 新大	中1	158
3	丸山 守夢	中1	160	18	清水 晴惺	中1	152	50	清水 琉司	中2	176
5	堀内 陽生	中1	148	19	金井 柚葵	中2	159	68	中原 煌雅	小5	144
6	竹田 廉	中1	160	30	山本 知慶	中2	162	77	堀内 遥	中2	173
8	干川 琉衣	中2	153	31	武井 航	中1	150	89	江崎 敦哉	中2	162
16	清水 蓮央	中2	155	34	小松 幸平	中2	167				

岐阜スーパースU14



略称	岐阜
HC	弘田 毅詞
AC	田中 聡
TR	山本 剛史
平均身長	160.8cm

No.	氏名	学年	身長	No.	氏名	学年	身長	No.	氏名	学年	身長
10	刀根 穹音	中2	170	19	日置 斗真	中2	155	28	木一 裕心	中1	158
11	河田 到磨	中2	165	20	守屋 壮真	中1	176	29	足立 陽彰	中1	162
12	小杉 虎太郎	中2	160	21	溝内 應介	中1	175	30	服部 蒼誠	中1	155
13	野々垣 駿真	中2	167	22	長崎 可惟	中1	165	31	野々村 昂虎	中1	160
14	武藤 成那	中2	175	23	武藤 祐良	中1	148	32	鷲崎 隼弥	小6	155
15	堀田 叶真	中1	167	24	村井 陽向	中1	147	33	佐野 蒼介	中2	173
16	古川 統真	中1	165	25	木村 友千朗	中1	148				
17	廣瀬 安慈	中2	165	26	堀田 煌瑛	中1	145				
18	岡田 佑真	中2	155	27	今井 湊斗	中1	148				

ファイティングイーグルス名古屋U14



略称	FE名古屋
HC	伊藤 基博
AC	鎌田 隼人
TR	山中 惟嗣
平均身長	168.9cm

No.	氏名	学年	身長	No.	氏名	学年	身長	No.	氏名	学年	身長
00	倉野 隼	中1	175	11	鈴木 太志朗	中2	181	30	桑島 健太郎	中1	166
1	稲垣 翔万	中1	173	12	筒井 俐稀	中2	156	35	平山 陽翔	中1	173
3	西田 湊	中1	181	15	大井 佑悟	中2	184	45	瀧本 悠真	中1	157
5	園田 芯一郎	中2	166	17	木村 僚汰	中1	168	51	小野 碧仁	中1	160
6	藤井 陸帆	中2	170	20	若子 佳剛	中1	174	77	上野 泰知	中1	171
7	澤田 篤人	中2	177	21	ンバケ 武佐	中1	170	78	儀部 楓峨	中2	166
9	本村 誠史郎	中2	164	25	三浦 朝日	中1	152	91	中村 虎太郎	中1	162

名古屋ダイヤモンドドルフィンズU14



略称	名古屋D
HC	吉田 英司
AC	山下 諒
TR	森 優稀
平均身長	169.6cm

No.	氏名	学年	身長	No.	氏名	学年	身長	No.	氏名	学年	身長	No.	氏名	学年	身長
0	河合 風稀	中2	157	17	小笠原 叶真	中2	162	35	トウレイ・ムンステル・ムスタファ	中1	172	60	高桑 悠光	中1	150
3	松永 憲吉	中2	178	18	石本 純也	中2	155	36	荒井 大河	中2	164	61	倉田 陽一郎	中1	177
5	内田 陽夢	中2	169	23	水野 詠太	中2	172	37	伊藤 宏志朗	中2	171	77	瀧田 海夢	中2	160
9	熊谷 来叶	中2	170	24	中川 愛斗	中2	172	42	小笠原 康治	中1	174	80	松井 蒼真	中2	170
11	豊田 瑛誠	中1	178	26	岩田 隼来	中2	173	44	宮本 眞人	中2	175	85	橋本 陽	中1	178
14	安達 飛友	中2	176	31	加藤 颯馬	中1	166	51	鶴沢 克晴	中2	188	91	岩森 生真	中1	174
16	関口 健介	中2	184	33	岩井 大和	中1	161	57	小嶋 琉維	中1	170	99	平井 海音	中1	154

1A UNITED



略称	1A
HC	佐藤 諒
AC	キシモト フェルナンド
TR	廣岡 誠輪
平均身長	165.5cm

No.	氏名	学年	身長	No.	氏名	学年	身長	No.	氏名	学年	身長
11	尾崎 夏希	中2	168	35	柴田 望来	中2	175	84	廣瀬 大莉	中1	175
18	豊田 楓馬	中2	170	55	小倉 凪	中2	150	30	沖田 琉馬	中1	158
19	本田 真大	中2	175	91	石原 珠希歩	中2	168	74	杉浦 玄	中1	158
23	白井 那津	中2	174	92	森 葵	中2	170	13	竹内 誠士郎	中1	155
24	初山 柊斗	中2	168	77	杉浦 駿平	中2	162	2	稲垣 羽宮	中1	145
25	宮原 煌征	中2	155	51	植村 悠人	中2	178	29	荻野 心良	中1	180
33	小西 創太	中2	155	43	石黒 悠輝	中1	170				

BLACK UNICORN



略称	UNICORN
HC	森 春樹
AC	杉本 瑛太
TR	平田 俊介
平均身長	163.4cm

No.	氏名	学年	身長	No.	氏名	学年	身長	No.	氏名	学年	身長
0	下川 剣和	中1	180	17	安藤 陽希	小6	145				
1	久谷 蒼生	中2	166	19	田口 宗志	中1	165				
2	廣畑 遵仁	中1	160	23	高橋 恭真	中1	152				
3	藤井 慶人	中1	167	27	池田 心翔	小6	165				
6	住田 悠人	中2	180	31	山下 凜月	中1	151				
13	平井 暁翔	中1	168	85	島田 望歩	中1	162				

FRONTIER SPIRITS U14



略称	FS
HC	原 浩平
AC	西本 裕之
TR	星野 翼
平均身長	166.2cm

No.	氏名	学年	身長	No.	氏名	学年	身長	No.	氏名	学年	身長
4	原 康晴	中2	175	11	菅野 善	中1	155	18	高田 大輔	中1	168
5	小林 柚葵	中2	184	12	中前 圭	中2	176		小林 慎人	中1	155
6	山田 蓮人	中2	165	13	小泉 瑛心	中2	165		内田 恭介	中1	160
7	奥村 綱太	中2	165	74	村田 朔大	中1	168		出口 泰聖	中1	173
8	浜崎 舜	中1	175	15	渡邊 颯太	中1	163		出水 愛大	中1	173
9	八杉 遙飛	中2	173	16	山下 慧	中1	150				
10	中邑 瑠太	中2	160	17	大岩 頼知	中1	155				

大阪エヴェッサU14



略称	大阪
HC	大井 勝司
AC	仲 剛士
TR	山本 美空
平均身長	163.4cm

No.	氏名	学年	身長	No.	氏名	学年	身長	No.	氏名	学年	身長
4	川島 愛史	中2	170	10	中田 侑希	中2	163	16	中竹 遼介	中2	169
5	川崎 晴真	中2	169	11	杉山 奏太	中1	156	17	柴田 怜	中1	167
6	小野 寧日	中2	172	12	西田 拓海	中1	154				
7	片寄 恵佑	中2	162	13	荒牧 虎鉄	中1	156				
8	石橋 優太郎	中2	163	74	山川 翔	中1	162				
9	中嶋 大樹	中2	164	15	大川 稜晴	中1	160				



To Be or Not To Be. That is the question.
 とべるか、とべないか。それが質問だ。

To Be! 静岡県の人!

中国:上海

北海道:札幌市時計台

さあ、15! 開港15周年の富士山静岡空港



BOYS MEMBER LIST

神戸ストークスU14



略称	神戸
兵庫県	HC 山本 晃佑 RC 小瀧開 ラファエル RC 柴山 佳久
平均身長	165.3cm

No.	氏名	学年	身長	No.	氏名	学年	身長	No.	氏名	学年	身長
4	今泉 凜大	中2	165	10	飯塚 高志	中1	175	16	寺田 光希	中1	169
5	濱崎 結太	中2	170	11	酒井 健成	中1	153	17	菊地 遼大	中1	152
6	大森 颯真	中2	178	12	山田 蒼心	中1	167	18	段 力豪	中1	151
7	佐藤 亨一	中2	162	13	吉見 謙心	中1	168				
8	関 千尋	中2	171	14	荒井 蒼士郎	中1	163				
9	前田 蒼生	中1	172	15	川野 陽輝	中1	163				

サンシャインズ



略称	サンシャインズ
奈良県	HC 野崎 尚利 RC 竹原 康太 RC 今中 彪鳳
平均身長	167.4cm

No.	氏名	学年	身長	No.	氏名	学年	身長	No.	氏名	学年	身長
23	福本 蓮二	中2	175	39	山本 涼誠	中1	154	43	辰巳 俊喜	中1	168
22	吉田 成之助	中2	170	32	井上 拓哉	中1	168	44	三ツ井 嘉佑	中1	182
24	古賀 祐大	中2	178	31	川口 嶺	中1	172	45	近藤 光生	中1	168
25	世戸 直翔	中2	183	30	岡田 悠	中1	170	46	岸本 和太	中1	169
26	大倉 庵慈	中2	175	41	河野 羽城	中1	154				
21	松本 來樹	中2	173	36	佐尾山 偉武	中1	158				
33	中尾 理玖	中1	164	40	中尾 慶悟	中1	150				
34	平八重 真翔	中1	164	35	木下 順之介	中1	159				
37	後藤 藤	中1	157	28	藤重 道也	中1	172				

U14島根サノオマジック



略称	島根
島根県	HC 末松 勇人 TR 土屋 祐介
平均身長	167.3cm

No.	氏名	学年	身長	No.	氏名	学年	身長	No.	氏名	学年	身長
1	土江 央晟	中2	164	18	勝部 颯真	中1	156	29	石原 遼斗	中2	175
2	金山 匠	中2	176	19	玉木 陽也	中1	145	34	中村 海斗	中1	171
6	岩田 旬太郎	中1	176	20	藤田 悠依	中2	175	35	井上 遼基	中2	170
10	今宮 朔太郎	中1	173	22	木村 怜	中1	173	44	小田 柊	中2	175
11	井上 一颯	中2	165	23	森脇 啓翔	中2	174	77	奈須 柊飛	中1	163
14	中村 青空	中1	173	27	矢富 鷹良	中1	158	88	土江 利育	中1	155
17	雑賀 星凪	中1	153	28	木山 陽瑞	中1	176				

琉球ゴールデンキングスU14



略称	琉球
沖縄県	HC 末広 朋也 RC 泉川 寛太 RC 新号 健
平均身長	170.1cm

No.	氏名	学年	身長	No.	氏名	学年	身長	No.	氏名	学年	身長	No.	氏名	学年	身長
0	金城 圭佑	中1	163	12	大城 瑛士	中1	175	27	稲福 琉維	中1	166	46	宮里 琉斐	中1	175
1	上原 廉	中1	158	15	平野 永流	中2	165	28	久高 煌太	中2	172	51	秋田 光暉	中1	170
2	落合 琉偉	中1	166	18	宮城 昊河	中2	163	30	仲松 優	中2	168	75	宮城 湊名	中2	162
3	大城 虎己	中1	166	19	儀保 裕聖	中1	184	31	新里 颯一朗	中2	169	95	川瀧 佑絃	中1	171
4	金城 聖	中2	182	21	砂川 恵汰	中2	174	32	與那嶺 琉	中1	159				
8	與那嶺 昊	中2	161	23	新垣 介理	中1	174	34	桃原 啓	中1	170				
9	額井 翔太	中2	174	24	稲福 琳紅	中1	157	37	金城 大智	中2	187				
10	長嶺 奏音	中1	175	25	照喜名 朝聞	中1	172	39	安次嶺 向志	中1	164				
11	城間 翼	中2	177	26	ルッカドニーク 謙	中2	178	45	仲村 元喜	中1	176				

2024 bjCUP U14 SHIZUOKA

Presented by

総合教育
生涯学習機関 **ECC**



BF

PLAY WITH BULL-FIGHT



株式会社ブル・ファイト

〒136-0071 東京都江東区亀戸1丁目8番7号 飯野ビル9階

TEL:03-3683-1591 FAX:03-3683-1593 E-mail:info@bullfight.co.jp

URL: <https://www.bullfight.co.jp>

GIRLS MEMBER LIST

FUJIYAMAバスケットボールクラブ



略称 **FUJIYAMA**

静岡県

HC 今井 均
AC 長野 美穂
TR 坂田 雅幸
TR 鳥飼 達也
MG 今井 美和

平均身長 **161.0cm**

No.	氏名	学年	身長	No.	氏名	学年	身長	No.	氏名	学年	身長
4	小林 玲菜	中2	161	10	長野 瑞希	中2	168	17	加藤 璃子	中1	163
5	中村 心海	中1	164	11	今井 美李	中2	166	18	高橋 碧	中2	164
6	渡邉 咲日	中2	158	12	篠原 華	中2	163				
7	小林 華里那	中2	167	13	篠原 未桜	中2	157				
8	水野 朱彩	中2	164	14	井芹 美稀菜	中2	150				
9	川口 愛彩	中1	160	16	望月 璃子	中1	149				

ベルテックス静岡U14女子



略称 **ベルテックス**

静岡県

HC 櫻田 佳恵
AC 篠宮 杏奈
TR 岩崎 晃子

平均身長 **159.3cm**

No.	氏名	学年	身長	No.	氏名	学年	身長	No.	氏名	学年	身長
5	大貫 ひまり	中1	162	11	杉山 桃香	中2	163	17	文谷 心美	中2	163
6	世古 滯夏	中2	158	12	宮内 香帆	中2	158	18	加納 由萌	中1	148
7	入澤 実咲	中2	163	13	青野 怜奈	中2	163	20	天野 桜空	中1	152
8	世古 夏渚	中1	157	14	小泉 奈央	中1	161	21	伏見 夢月	中2	160
9	鈴木 萌桃	中2	164	15	池田 光莉	中1	162				
10	新井 みなみ	中2	156	16	山本 こはる	中1	158				

ONE



略称 **ONE**

静岡県

HC 石川 奈美
AC 山口 太郎
MG 松本 安弘
TR 奈須 希咲

平均身長 **158.9cm**

No.	氏名	学年	身長	No.	氏名	学年	身長	No.	氏名	学年	身長
2	稲石 明	2	150	26	縣 舞桜	2	157	23	清水 彩叶	1	163
9	神谷 和	2	174	27	岩田 依里耶	2	165	24	坂上 紗菜	1	157
11	彦坂 彩音	2	157	33	山口 些々	2	160	28	畑島 柚菜	1	170
12	橋本 瑞奈	2	165	55	松井 綺音	2	155	30	瀨戸 紗和	1	159
13	後藤 梨月	2	163	73	高橋 七海	2	157	31	伊藤 和里	1	154
14	伴野 結愛	2	154	8	室井 杏	1	155	32	大橋 柚葉	1	159
15	佐藤 恵子	2	162	3	西岡 羽菜	1	152	52	中津川 心花	1	151
17	内藤 妃梨	2	153	16	山本 暖花	1	158	69	柴田 來優	1	161
19	平田 蘭	2	166	18	飯田 珠吏	1	146	83	石川 愛巳	1	167

静岡大成中学校



略称 **静岡大成**

静岡県

HC 吉永 光希
AC 佐藤 友美
AC 菊池 咲良

平均身長 **157.7cm**

No.	氏名	学年	身長	No.	氏名	学年	身長	No.	氏名	学年	身長
4	勝負 倭愛	中2	156	10	片井 伶奈	中1	158				
5	石垣 比良吏	中2	162	11	神谷 心子	中1	154				
6	松見 千歳	中2	160	12	喜々津 乙葉	中1	157				
7	猪又 璃紗	中2	150	13	栗原 幸来	中1	142				
8	兵頭 心美	中2	162	14	小柳 めぐみ	中1	164				
9	望月 詩乃	中2	170								

bj ACADEMY CROWN



略称 **bjCR**

神奈川県

HC 佐々木 拓哉
AC 望月 海
AC 稲葉 卓也
AC 水瀬 貴星
AC 古川 梨央

平均身長 **157.1cm**

No.	氏名	学年	身長	No.	氏名	学年	身長	No.	氏名	学年	身長
3	秋田 倭雨	中2	156	14	向川 心	中1	165	98	岩倉 真愛	中1	158
20	田中 沙菜	中2	158	30	河合 なつみ	中1	158	4	竹内 咲恵	小6	155
22	藤田 葉流	中2	156	33	名田 菜優	中1	158				
27	木村 海梨	中2	161	37	神戸 海美	中1	158				
68	秋満 心春	中2	152	40	小原 菜莉	中1	160				
2	北村 咲幸	中1	150	61	須藤 早美	中1	155				

NORD BREZZA U14



略称 **NORD**

北海道

HC 松橋 修平
AC 山本 悠莉
AC 中岡 浩貴
AC 佐藤 友紀
AC 池田 莉央

平均身長 **159.8cm**

No.	氏名	学年	身長	No.	氏名	学年	身長	No.	氏名	学年	身長
0	谷口 陽彩	中1	158	25	佐々木 柚香	中1	161	9	戸塚 みなみ	中2	160
2	寺澤 実来	中1	155	34	大古 葵羽	中1	158	99	北村 百杏	中1	170
6	池田 寧々花	中1	160	42	和田 夏音	中1	163				
7	瀨戸 心妃	中1	168	27	三浦 梨乃	中1	157				
13	小林 心咲	中1	155	66	渡辺 莉麻	中2	158				
14	塩田 奏来	中1	160	82	上嵐 穂華	中1	154				

SEIAI BBC



略称 **SEIAI**

青森県

HC 野呂 里沙
AC 阿保 秀俊
AC 渋谷 信彰
MG 根深 秀夫
MG 七戸 孝之

平均身長 **162.3cm**

No.	氏名	学年	身長	No.	氏名	学年	身長	No.	氏名	学年	身長
9	黒澤 羽海	中2	155	31	三上 結音	中2	161				
10	寺嶋 桜音	中1	163	43	菅原 紫香	中2	166				
16	工藤 日南子	中1	169	44	松田 汐帆	中2	162				
17	佐藤 悠月	中2	158	52	金澤 芽生	中2	164				
26	松田 凰華	中2	167	73	小友 紗季	中2	156				
27	佐藤 颯那	中1	163	88	佐藤 日向	中2	164				

R.O.D



略称 **ROD**

茨城県

HC 佐藤 拓来
MG 富上 薫

平均身長 **157.6cm**

No.	氏名	学年	身長	No.	氏名	学年	身長	No.	氏名	学年	身長
0	須藤 和香奈	中2	165	36	大塚 耕桜	中1	165	3	萩原 柚月	中1	155
17	殿岡 珠奈	中2	161	77	宮澤 世絆	中1	165				
21	小野 琴桜	中2	156	23	平岩 蒼衣	中1	152				
28	山本 幸来	中2	165	63	高須 星来	中1	157				
24	内野 こはる	中2	165	30	岩崎 希乃花	中1	152				
47	吉田 朱那	中1	140	67	嘉藤 琉那	中1	151				

suzuki®



精通

銀製品加工からノベルティーまで

(公財)日本ゴルフ協会様
日本シニアオープンゴルフ選手権競技
銀製本杯

株式会社スズキ徽章®

— 伝統とモダンの融合 —

www.suzuki-kisyo.co.jp

【徽章/表彰品専門店】

カップ/トロフィー/バッジ/表彰楯/メダル/旗/
金属加工品/プラスチック加工品/プレミアムグッズ

〒102-0073 東京都千代田区九段北1-5-9
九段誠和ビル1F

TEL. 03(3261)9836 FAX.03(3261)9859

GIRLS MEMBER LIST

BCつくばEvolution



略称	BCつくば
茨城県	HC 宮澤 巧 AC 大塚 篤史 TR 金子 優也
平均身長	163.6cm

No.	氏名	学年	身長	No.	氏名	学年	身長	No.	氏名	学年	身長
30	森 心咲	中2	165	71	菅波 りいな	中2	160				
88	下田 潤	中2	165								
23	豊島 花菜	中2	170								
2	古橋 みなみ	中2	160								
31	宮本 小暖	中2	165								
38	宮本 晴奈	中2	160								

Eternity



略称	Eternity
栃木県	HC 保々 博司 AC 諏訪 武 AC 菊地 瑞希 AC 本橋 葵 AC 中田 佳秀
平均身長	159.4cm

No.	氏名	学年	身長	No.	氏名	学年	身長	No.	氏名	学年	身長
1	倉島 一輝	中2	162	7	石塚 葵	中1	156				
2	佐藤 姫香	中2	162	8	小林 愛	中1	158				
3	齋藤 羽詩	中2	155	9	富澤 杏莉	中1	161				
4	藤田 希美	中2	158	10	小林 愛奈	中1	164				
5	鈴木 空音	中2	163	11	菊地 莉奈	中1	156				
6	藤岡 未結	中2	158								

SFIDAバスケットボールクラブ



略称	SFIDA
栃木県	HC 柴田 怜於 AC 小森 稀乃香
平均身長	160.9cm

No.	氏名	学年	身長	No.	氏名	学年	身長	No.	氏名	学年	身長
1	角田 紗那	中2	170	7	吉津谷 詩	中2	157	13	三浦 羽七	中1	165
2	倉田 朋香	中2	170	8	毛塚 玲愛	中2	156	14	館野 茜	中1	164
3	小森 香菜優	中2	163	9	秋澤 茉陽	中2	155	15	青山 結心	中2	161
4	大内 杏奈	中2	162	10	飯島 夢菜	中1	153	97	荒畑 奈音羽	中1	158
5	渡辺 あみ	中2	161	11	小林 向日葵	中1	158	98	島村 珠代	中1	163
6	小平 心夏	中2	158	12	高井 心結	中1	162				

NEO TRIBE



略称	NT
群馬県	HC 栗田 敬司 AC 栗田 真由美 AC 斎藤 知代 AC 斎藤 直樹
平均身長	155.7cm

No.	氏名	学年	身長	No.	氏名	学年	身長	No.	氏名	学年	身長
4	斎藤 七愛	中2	156	18	栗田 こはる	中1	141	17	平林 紅葉	中1	160
5	高柳 由依	中2	159	12	近藤 百華	中1	158				
7	篠崎 琴音	中2	161	13	篠崎 芽衣沙	中1	161				
6	斉藤 優杏	中2	155	14	石原 寧音	中1	150				
8	長谷川 愛	中2	153	15	近藤 杏妃	中1	152				
9	小田嶋 むつみ	中2	155	16	中村 桃菜	中1	163				

Sprite



略称	Sprite
埼玉県	HC 遠藤 純哉 AC 遠藤 拓哉
平均身長	163.5cm

No.	氏名	学年	身長	No.	氏名	学年	身長	No.	氏名	学年	身長
00	小野 怜暖	中2	163	10	増田 悠絆	中1	163	24	山口 夢来	中1	168
2	長倉 希恵	中1	159	11	井川 夏希	中2	164	34	茂崎 風花	中2	168
4	上岡 ひなた	中2	164	13	畑岡 袖花	中1	163				
5	安田 蓮杏	中2	158	17	安藤 優愛	中2	167				
7	大竹 琉夏	中2	167	18	井川 瑞稀	小6	163				
9	工藤 葵	中1	163	22	井出 亜希菜	中2	159				

HANABUSA FALCONS



略称	HF
埼玉県	HC 田中 英夫 AC 小島 孝雄 AC 田川 順一 AC 関根 孝江 AC 中根 弘文
平均身長	155.8cm

No.	氏名	学年	身長	No.	氏名	学年	身長	No.	氏名	学年	身長
30	福本 苺珂	中2	146	37	西島 佳央	中2	162	14	半田 真愛	中1	159
31	嶋山 芽里彩	中2	158	38	荻原 小春	中2	166	15	河野 惺愛	中1	160
32	鈴木 唯花	中2	157	39	伊藤 杏哩	中2	154	16	加藤 蘭	中1	162
33	関根 彩夏	中2	160	10	山崎 さゆり	中1	151	17	鹿野 美緒理	中1	162
34	染葉 詩音	中2	162	11	名倉 未桜	中1	153	18	高山 夏夢	中1	148
35	江本 純可	中2	159	12	青木 双葉	中1	153	19	鈴木 律子	中1	143
13	山西 紗奈	中2	158	13	館川 琳	中1	157	51	出口 結菜	小6	142

IROHA



略称	IROHA
埼玉県	HC 和田 準介 AC 愛敬 義弘 AC 岩佐 潤 MG 沢田 龍
平均身長	160.8cm

No.	氏名	学年	身長	No.	氏名	学年	身長	No.	氏名	学年	身長
30	及川 心風	中1	158	33	小山田 涼花	中1	170				
10	程塚 香澄	中1	162	8	田中 咲希	中1	164				
18	石森 優杏	中1	169	9	大久保 陽葵	中1	159				
23	諏訪 美希	中1	162	14	杉村 美緒	中1	153				
87	前谷 純麗	中1	163	32	諸岡 梨花	中1	150				
7	須佐 玲夢	中1	159								

HKJBC BREAKERS



略称	HKJBC
千葉県	HC 河野 功 AC 目出 剛丈
平均身長	159.9cm

No.	氏名	学年	身長	No.	氏名	学年	身長	No.	氏名	学年	身長
2	山田 莉瑚	中2	162	23	渡辺 風鈴	中2	168	91	金沢 恵真	中2	163
5	宮崎 由佳子	中2	159	24	椎名 莉子	小6	145				
11	松岡 沙希	中2	163	32	寺田 夏璃	中1	153				
15	田中 優月	中2	154	35	権丈 凛香	中2	170				
17	川上 奈々	中2	163	41	結城 華衣	中1	155				
21	前原 美波	中2	163	58	松田 彩音	中2	161				



Earth

アースケア・グループ

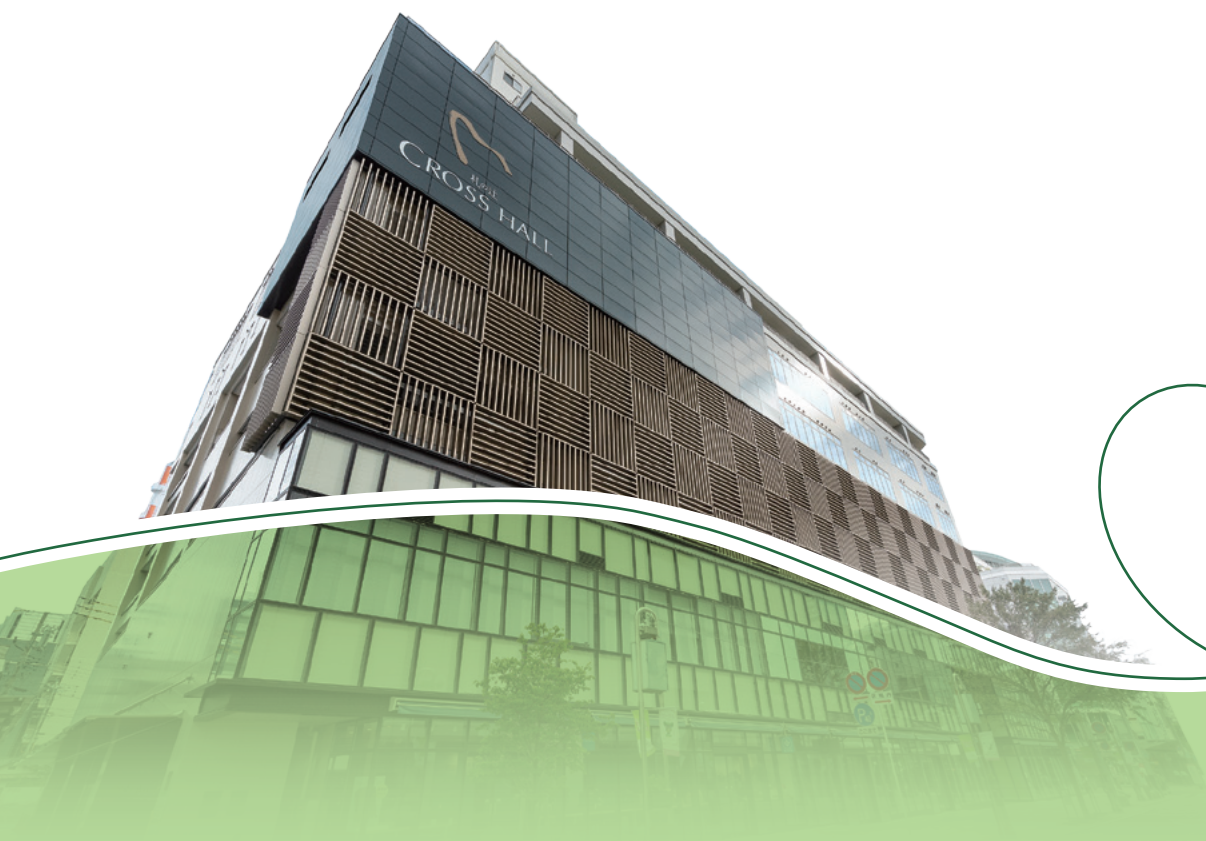

株式会社 アース

介護・看護・障がい者支援・保育・コンサルティング事業
〒420-0031 静岡市葵区呉服町1丁目30番地 札の辻クロス2F
TEL.054-204-0062 FAX.054-204-0063

株式会社 アースグリーンファーム

米・野菜・オーガニック作物の生産及び販売
〒421-0206 焼津市上新田116番地
TEL.050-8888-0720 FAX.050-8888-0721

株式会社 アースライフクリエーション

福祉用具医療機器貸与及び販売・住宅改修・施設紹介事業
〒426-0026 藤枝市岡出山1-9-5
TEL.054-646-3831 FAX.054-646-3832

株式会社 アースメイト

人材派遣事業・有料職業紹介事業・不動産事業
〒420-0031 静岡市葵区呉服町1丁目30番地 札の辻クロス2F
TEL.054-201-9377 FAX.054-207-9234

GIRLS MEMBER LIST

LEOVISTA BASKETBALL CLUB



略称	LEO
千葉県	HC 金子 暁海 RC 小野 忠則 RC 高島 あゆみ MG 宮崎 菜ノ葉 TR 安部 華那
平均身長	158.6cm

No.	氏名	学年	身長	No.	氏名	学年	身長	No.	氏名	学年	身長
9	高橋 るな	中2	166	28	久保田 果歩	中1	158	71	森 柑菜	中1	157
3	古谷 葵	中1	157	31	伊藤 翠	中1	155	72	元村 真優花	中1	155
10	玉置 莉央	中2	160	32	藤井 陽菜多	中2	152	87	小山内 華	中1	167
11	菅 ここみ	中2	167	33	宮原 彩羽	中2	152	88	元村 心優	中2	170
12	澤口 莉桜	中2	167	44	田中 志桜	中2	162	8	佐々木 葵依	中2	151
15	渡辺 美咲	中2	154	47	鈴木 葵	中2	166	17	廣瀬 桃季	中1	156
22	岩田 陽菜乃	中1	153	55	藤 奏音	中1	148				
23	岩谷 舞音	中1	150	66	倉澤 結羽	中1	155				

INDEPENDENCE BASKETBALL



略称	INDE
東京都	HC 横山 稔 RC 北村 健 RC 小林 裕和 RC 西村 夏希
平均身長	156.3cm

No.	氏名	学年	身長	No.	氏名	学年	身長	No.	氏名	学年	身長
1	荒川 夏海	中2	162	32	富岡 侑沙	中2	166	77	森 明未	中1	142
3	有馬 未来	中2	162	5	前沢 彩桜	中1	153	6	馬場 穂	小6	144
7	高橋 みなみ	中2	157	13	横井 希咲	中1	158	12	原 穂菜	小6	147
8	小林 凜	中2	151	18	山口 杏	中1	151	14	飯嶋 陽菜	小6	156
22	桑折 歩未	中2	159	40	高橋 菜	中1	154	46	杉山 杏那	小6	165
24	代田 柚咲	中2	163	53	長谷川 杏	中1	159	88	荒武 真緒	小6	150
30	千葉 海音	中2	162	75	板橋 友唯	中1	165				

横浜ビー・コルセアーズU14女子



略称	横浜BC
神奈川県	HC 藤澤 潤 RC 飯田 都季 RC 石川 浦菜 MG 平澤 涼乃
平均身長	159.5cm

No.	氏名	学年	身長	No.	氏名	学年	身長	No.	氏名	学年	身長
8	出口 菜奈	中2	159	30	松尾 美音	中2	160	72	佐藤 夏海	中2	160
11	釘田 結衣	中2	153	32	山極 愛莉	中2	161	74	井上 帆南	中2	159
12	早野 美桜	中2	163	33	河原 さくら	中2	164	99	寺島 侑乃	中2	153
14	八木下 真桜	中2	163	39	鈴木 礼歩	中2	154	22	木下 詩	中1	172
17	鳥村 雪菜	中2	157	40	巻上 七海	中2	155	38	鎌田 紗羽	中1	171
28	馬場 麗佳	中2	165	55	長岡 未干	中2	156				
29	澤田 真友	中2	150	66	中光 夏楓	中2	156				

七尾DACHS



略称	DACHS
石川県	HC 山本 陽介 RC 東間 昭一 MG 寺岡 びあ
平均身長	158.0cm

No.	氏名	学年	身長	No.	氏名	学年	身長	No.	氏名	学年	身長
7	澤井 美月	中2	160	13	福田 依愛	中2	169	19	橋爪 真凜	中1	164
8	原 菜々子	中2	152	14	木挽 さち	中2	169	20	北岡 心花	中2	158
9	石倉 紗奈	中2	153	15	山本 凧紗	中2	156	21	酒井 愛菜	中1	154
10	山森 暖加	中2	158	16	吉村 穂花	中2	154	22	竹田 咲依	中1	155
11	松本 結愛	中2	158	17	内山 翼	中1	156	23	田内 智花	中1	161
12	林 雪菜	中2	158	18	瀬戸 凜音	中2	151				

F unite



略称	F unite
山梨県	HC 小塚 純 RC 五味 亮 RC 宮川 まなみ
平均身長	156.6cm

No.	氏名	学年	身長	No.	氏名	学年	身長	No.	氏名	学年	身長
4	白須 美海	中2	156	41	萱沼 美波	中2	155	22	小俣 瑚恋	中1	148
17	小林 莉央	中2	159	59	村田 葵	中2	165	23	桑原 柚	中1	167
18	平井 杏果	中2	142	77	小俣 ひまり	中2	155	29	古屋 知咲	中1	168
19	広瀬 玲結	中2	155	92	天野 杏奈	中2	158	38	在原 百花	中1	150
24	後藤 真子ジョビアル	中2	163	7	渡邊 心音	中1	154	73	渡辺 みなみ	中1	163
30	前田 梨花	中2	156	12	小俣 夢	中1	155				
37	渡辺 瑚子	中2	150	15	宮田 愛心	中1	156				

三遠ネオフェニックスU14女子



略称	三遠
愛知県	HC 小畑 亜章子 RC 井上 愛
平均身長	157.0cm

No.	氏名	学年	身長	No.	氏名	学年	身長	No.	氏名	学年	身長
34	坂口 留唯	中1	162	46	鏡堂 友菜	中2	155	54	萱沼 凜	中1	159
40	深津 雛	中2	151	47	川尻 亜瑚	中2	153	55	松下 凜	中2	167
41	白井 いろは	中2	150	48	都筑 ゆい	中1	155				
42	柿田 子州	中1	149	51	齋藤 夏	中2	165				
44	菅 瑚春	中1	159	52	塩山 清香	中2	155				
45	西村 みらい	中2	155	53	鈴木 千愛	中2	163				

J.sphere



略称	J.sphere
愛知県	HC 西田 周司 RC 森田 華香
平均身長	161.1cm

No.	氏名	学年	身長	No.	氏名	学年	身長	No.	氏名	学年	身長
4	林 心音	中2	168	10	小藤 あかね	中2	160	16	白橋 弥波	中1	158
5	山田 笑愛	中1	153	11	細井 結心	中2	160	17	加藤 花菜	中1	155
6	山田 笑未	中2	170	12	城崎 虹羽	中1	160	18	高見 来菜	中1	150
7	越本 絵心	中1	165	13	服部 萌々音	中1	164	19	ケレヤ マヤ	小6	169
8	牧野 結子	中2	171	14	榊原 菜乃	中1	155				
9	岩崎 瑞己	中2	168	15	村川 結愛	中1	152				

Fe'S



略称	Fe'S
岡山県	HC 山根 貴志 RC 岡崎 務 RC 渋谷 輝利
平均身長	155.8cm

No.	氏名	学年	身長	No.	氏名	学年	身長	No.	氏名	学年	身長
1	栗原 心晴	小5	133	16	川口 凜月	中1	156				
7	中田 結夢	中1	153	23	清水 萌	中2	158				
9	熊野 綺菜	中2	164	24	木村 百花	中1	153				
10	秋田 愛里	中2	160	33	栗原 青葉	中2	162				
14	岡田 紗季	中2	159	39	野口 望来	中1	156				
15	佐々木 優衣	中1	159	88	奥野 明里	中1	157				

過去の大会結果

● 男子

大会	年度	開催地	優勝	準優勝	3位	4位
1	2008	東京	姪浜HORIZON	ガウチョーズ	東北学院BLUE TIDES/ 別府市立北部中学校	
2	2009	埼玉	OKINAWA midland selections	大枝BAMBOOS	長野裾花	姪浜HORIZON
3	2010	埼玉	上越ジョーズBBC	沼田選抜	サンシャインズ	Jファイヤーズ
4	2011	東京・ 千葉	上越ジョーズBBC	KBC	太枝BAMBOOS	BUDDY'S Jr バasketボール クラブ
5	2012	静岡	サンシャインズ	太枝BREAKS	無限 NO LIMIT	KBC
6	2013	静岡	牧之原榛原	豊野バスケットボールクラブ	無限 NO LIMIT	横浜B-CORSAIRSジュニアユース
7	2014	静岡	KAISEIKAN バasketボールクラブ	KBC	横浜ビー・コルセアーズ Jr.ユース	泉崎クラブバスケットボールチーム
8	2015	静岡	浜松学院	上越ジョーズBBC	新座III	日光PHOENIX
9	2016	静岡	無限 NO LIMIT	浜松学院中学校	ガウチョーズバスケットボールアカデミー	bj Jr.Youth
10	2017	静岡	U14 横浜ビー・コルセアーズ	浜松学院中学校	無限 NO LIMIT	春日部市立豊野中学校
11	2018	静岡	サンロッカーズ渋谷U14	浜松開誠館中学校	京都ハンナリーズU14	無限 NO LIMIT
12	2019	静岡	名古屋ダイヤモンドドルフィンズ U14	Eagle Nest S"tage	無限 NO LIMIT	福島ファイヤーボンズU14
13	2020	静岡	名古屋ダイヤモンドドルフィンズ U14	サンロッカーズ渋谷U15	大阪エヴェッサU14	千葉ジェッツU15
14	2021	静岡	横浜ビー・コルセアーズU14	U14島根スサノオマジック	HANABUSA T.B.C 名古屋ダイヤモンドドルフィンズU14	
15	2022	静岡	BCつくばEvolution	名古屋ダイヤモンドドルフィンズU14	京都ハンナリーズU14	MIKAWA CLUB
16	2023	静岡	琉球ゴールデンキングスU14	野々市市立布水中学校	浜松開誠館中学校	横浜ビー・コルセアーズU14

● 女子

大会	年度	開催地	優勝	準優勝	3位	4位
1	2008	東京	高見SUPER EXPRESS	飯山クラブ	仙台市立寺岡中学校/ ガウチョーズ	
2	2009	埼玉	高見SUPER EXPRESS	鳥山中CROWS	いただきJAPAN	OKINAWA midland selections
3	2010	埼玉	都城市立五十市中学校	横手市立平鹿中学校	いただきJAPAN	田上KOKAN-ALPS
4	2011	東京・ 千葉	豊野バスケットボールクラブ	京都精華GOOD ROPE	いただきJAPAN	湘光中学校
5	2012	静岡	モンキーレンジャー12	いただきJAPAN	所沢山口中バスケットボール部	都城市立五十市中学校
6	2013	静岡	JAMs Sports Club	iwa4fivestars	サンシャインズ	開誠館
7	2014	静岡	豊野バスケットボールクラブ	相模女子バスケットボールクラブ	浜松学院	新潟清心女子
8	2015	静岡	豊野バスケットボールクラブ	浜松学院中学校	新潟清心女子	福岡WESTs
9	2016	静岡	春日部市立豊野中学校	栃木三島クラブ	SUNSHINES	無限 NO LIMIT
10	2017	静岡	春日部市立豊野中学校	浜松開誠館中学校	川口市立在家中学校	市立沼津中等部
11	2018	静岡	浜松開誠館中学校	日本体育大学桜華中学校	無限 NO LIMIT	市立沼津中等部
12	2019	静岡	日本体育大学桜華中学校	HANABUSA FALCONS	静岡市立高松中学校	SUNSHINES
13	2020	静岡	沼津市立沼津高等学校中等部	J,sphere	静岡市立清水第七中学校	Eagle Nest S"tage
14	2021	静岡	HANABUSA FALCONS 新潟アルビレックスBBスクール 菜の花スポーツ少年団 J,sphere			
15	2022	静岡	J,sphere	浜松開誠館中学校	KAGO CLUB	HANABUSA FALCONS
16	2023	静岡	HANABUSA FALCONS	Sprite	ONE	RED FROGS



色と形で「包む」を創る

私たちは 総合パッケージメーカーです。



株式会社 ジャパン・スリーブ

島田プロダクションセンター

静岡県島田市大草 492-1

TEL. (0547)35-3838 FAX. (0547)35-3839

本社

東京都墨田区両国 3-21-11

TEL. (03)5625-2151 FAX. (03)3634-0677

株式会社芦川商運はバスケットボールジャパンカップを応援しています。



2024 bjCUP U14
SHIZUOKA

Presented by 株式会社 生体字印機 ECC



URL:<http://www.ashikawa-shoun.com>

「創造・物流企業」

ヒトも技術も取り組みも。

全ての品質に誇りをもってご提供致します。

山崎運輸株式会社

〒422-8035 静岡市駿河区宮竹1丁目10番10号



作って運ぶ!!

面倒な作業管理からピッキングまで
発送業務の見直しを!

アッセンブリ
作業

セットアップ・シール貼り・箱詰め
缶詰め・部品取付、組立

作業

検品

梱包

発送

必要な時だけの短期作業から
定期的な大口まで

混載便

大型車中型車で関東へ
積み合せをしてお客様
のコスト削減のお手伝
いをします

A社 B社 C社

株式会社 SUZUWA

〒421-2114 静岡市葵区安倍口新田235-2
電話054-294-8823 FAX054-294-8813
Email:suzuwa@jun.tnc.ne.jp

結論、 HINOの2トン。



HINO DUTRO

静岡日野自動車株式会社 静岡市駿河区吉田2丁目5-1 TEL:054-261-2900



株式会社 吉見書店

<https://www.yoshimi-books.com>

外商本部/静岡市葵区七間町3番地

☎ 054-252-0157 FAX 054-254-2477

長田店/静岡市駿河区東新田2-16-22

☎ 054-201-3321 FAX 054-201-3322

外商部東部営業所/三島市文教町1-2-19

☎ 055-919-77801 FAX 055-919-7781

baskin **BR** robbins™
サーティワン

静岡長田店/新静岡セノバ店/イオン焼津店/
しずてつストア藤枝駅南店/島田アピタ店/
ラスカ平塚店/静岡竜南店 (2025.3 移転オープン予定)



イベント・会議などのお弁当承ります。
お気軽にお問合せ下さい。

(株) KOU こう月

静岡市清水区吉川 361-1

TEL 054-347-0683

FAX054-368-5351



巻くか。 負けるか。



THREE S 株式会社スリーエス
Hello, Wellness <https://www.sss-t.co.jp>

〒106-0032 東京都港区六本木 5-18-18 プレシャス六本木ビル 3 階
お問い合わせ 0120-971-693 受付時間 / 10:00~17:30

PLEADY

サービスサイト情報 ▶

PLEADY で検索 🔍



テーピングの
巻き方動画公開中!

▶  「PLEADY」
YouTube チャンネル



 
@pleady_taping

日本の将来を拓くのは、若い力です。



独立自尊の社会・世界に貢献する人財を育成する それが、ナガセの教育目標です。

日本最大のナガセの民間教育ネットワークは「独立自尊の社会・世界に貢献する人財」の育成に取り組んでいます。

有名講師陣と最先端の志望校対策で東大現役合格実績日本一の「東進ハイスクール」「東進衛星予備校」、シェアNO.1の『予習シリーズ』と最新のAI学習で中学受験界をリードする「四谷大塚」、早期先取り学習で難関大合格を実現する「東進ハイスクール中学部」「東進中学 NET」、総合・学校推薦型選抜 (AO・推薦入試) 合格日本一の「早稲田塾」、幼児から英語で学ぶ力を育む「東進こども英語塾」、メガバンクなどの多くの企業研修を担う「東進ビジネススクール」、優れた AI 人財の育成を目指す「東進デジタルユニバーシティ」、いつでもどこでもすべての小学生・中学生が最新にして

最高の教育を受けられる「東進オンライン学校」など、幼・小・中・高・大・社会人一貫教育体系を構築しています。2022年9月には幼児～中学生対象の世界標準のプログラミング学習「東進 CODEMONKEY」を新たに開講しました。

また、大橋悠依選手をはじめ、他の追随を許さない、のべ47名のオリンピックを輩出する「イトマンスイミングスクール」は、これからも金メダル獲得と日本競泳界のさらなるレベルアップを目指します。

学力だけではなく心知体のバランスのとれた「独立自尊の社会・世界に貢献する人財を育成する」ためにナガセの教育ネットワークは、これからも進化を続けます。



各界トップの視点を学ぶ、究極のモチベーション講座
「トップリーダーと学ぶワークショップ」



アメリカ Ivy League 視察団
(主催：四谷大塚)



全国統一テスト (小・中・高) を全国で
年2回開催 (無料招待)

株式会社 **ナガセ**

東進ハイスクール 東進衛星予備校

TOSHIN
東大特進コース

東進ハイスクール 学部別

東進中学 NET

東進オンライン学校

東進ビジネススクール

TD TOSHIN
DIGITAL
UNIVERSITY

東進 CODEMONKEY

東進こども英語塾

でてこい。未来のリーダーたち。

四谷大塚



でてこい。未来のリーダーたち。

四谷大塚 NET



WASEDAJUNYU
早稲田塾

小・中学生指導
木村塾

イトマンスイミングスクール イトマンホッパースクール

未来へ、^{はばた}翔け。

“夢”は、人に可能性を与えてくれる。
自分がどこまで成長できるのか。
多くのことを学び、
世界へ挑戦するために。
未来へ、言葉の壁を超えていこう。

大谷翔平

未来は、言葉で変わる。
Language changes the future.

総合教育・生涯学習機関

ECC

ECCブランドアンバサダー
大谷翔平選手

受講生累計総数 **900万人**以上

※自社調べ ※1962年～2021年の累計受講者数

ECC外語学院 **ECCジュニア** **ECC日本語学院**

ECC法人向けサービス **ECCオンラインレッスン**

どこでも学べるECCのオンライン英会話・外国語サービス

ECCオンラインレッスン

ECCはあなたに寄り添うオンラインレッスンでありたい

特別優待コード：A01701185287にてお申込みいただくと月額受講料 10%割引で受講いただけます。 ※最大3ヶ月間 ※他の特典との併用はできません。



ECC は「BASKETBALL JAPAN CUP」を応援しています。